

PRAĆENJE
BATERIJE

EZSELECT™

**EZSELECT™ SISTEM
ZA IZBOR BATERIJE**



UPUTSTVO ZA KORISNIKA

SADRŽAJ

Uvod	3
Komponente sistema	
Pojedinačne komponente	4
Rezervni delovi	5
Planiranje/specifikacija posla	
Pregled instalacije	6
Potrebni alati	6
Dostupnost napajanja	6
Kontrolna kutija	7
Uređaji za praćenje punjača (CMD)	7
Zahtevi za kabl za podatake	7
Razmatranja u vezi sa ruterom	7
Razmatranja u vezi sa TV upravljačem	7
Usluga instalacije i puštanja u rad	8
Kontrolna lista pre instalacije	8
Instalacija	
Pregled instalacije	9
Instalacija kontrolne kutije i CMD-a	10
Instalacija UPS-a i rutera	11
Instalacija TV upravljača	12
Označavanje sistema	13
Konfiguracija sistema	
Ekran na dodir	14
Lozinka za pristup podešavanjima	14
Promena lozinki	14
Konfiguracija skupova i punjača	15
Podešavanje jačine zvuka	16
Prikaz skupova	16
Pokretanje sistema u tamnom režimu	17
Završna inspekcija i provera	
CMD	18
Karantin	18
CMD lista	19
Test oglašivača	19
Kontrolna lista za instalaciju	20
Način rada	
Izbor sledeće dostupne baterije	21
Povratne informacije sistema	21
Vizuelne LED lampice za indikaciju CMD-a	21
Ekran na dodir	22
Svakodnevne provere sistema ili po smeni	25
Kontrolna lista za rad	26
Rešavanje problema	27

EZSELECT™

Sistem za izbor baterije EZSelect™ optimizuje performanse stanice za punjenje pojednostavljuvanjem izbora baterije tokom postupka zamene baterije i pružanjem važnih podataka o upravljanju efikasnošću stanice za punjenje preko internet portala.

Potpuno instaliran sistem uključuje uređaj za praćenje punjača (CMD) koji je montiran na svakom punjaču. CMD prati ponašanje punjača i komunicira sa kontrolnom kutijom. Kontrolna kutija daje prioritet podacima da bi se osiguralo da je optimalna baterija prva u redu.

Sistem za izbor baterije EZSelect™ prikazuje sledeću bateriju koju treba izabrati na velikom ekranu. Ako se izabere pogrešna baterija, aktiviraće se zvučni alarm. Ovo osigurava da sve baterije i punjači prolaze kroz ciklus ravnomerno, čime se maksimalno produžava njihov radni vek.

Za servisiranje, obratite se predstavniku za prodaju:

EnerSys® EMEA sedište

Telefon:

+41 44 215 74 10

Adresa:

EH Europe GmbH
Baarerstrasse 18,
6300 Zug, Švajcarska

Bezbednost vas i drugih je veoma važna

⚠ UPOZORENJE Može doći do smrti ili ozbiljne povrede ako ne poštujete uputstva.



KOMPONENTE SISTEMA

Pojedinačne komponente

Slika 1: Pregled komponenti sistema za izbor baterije EZSelect™

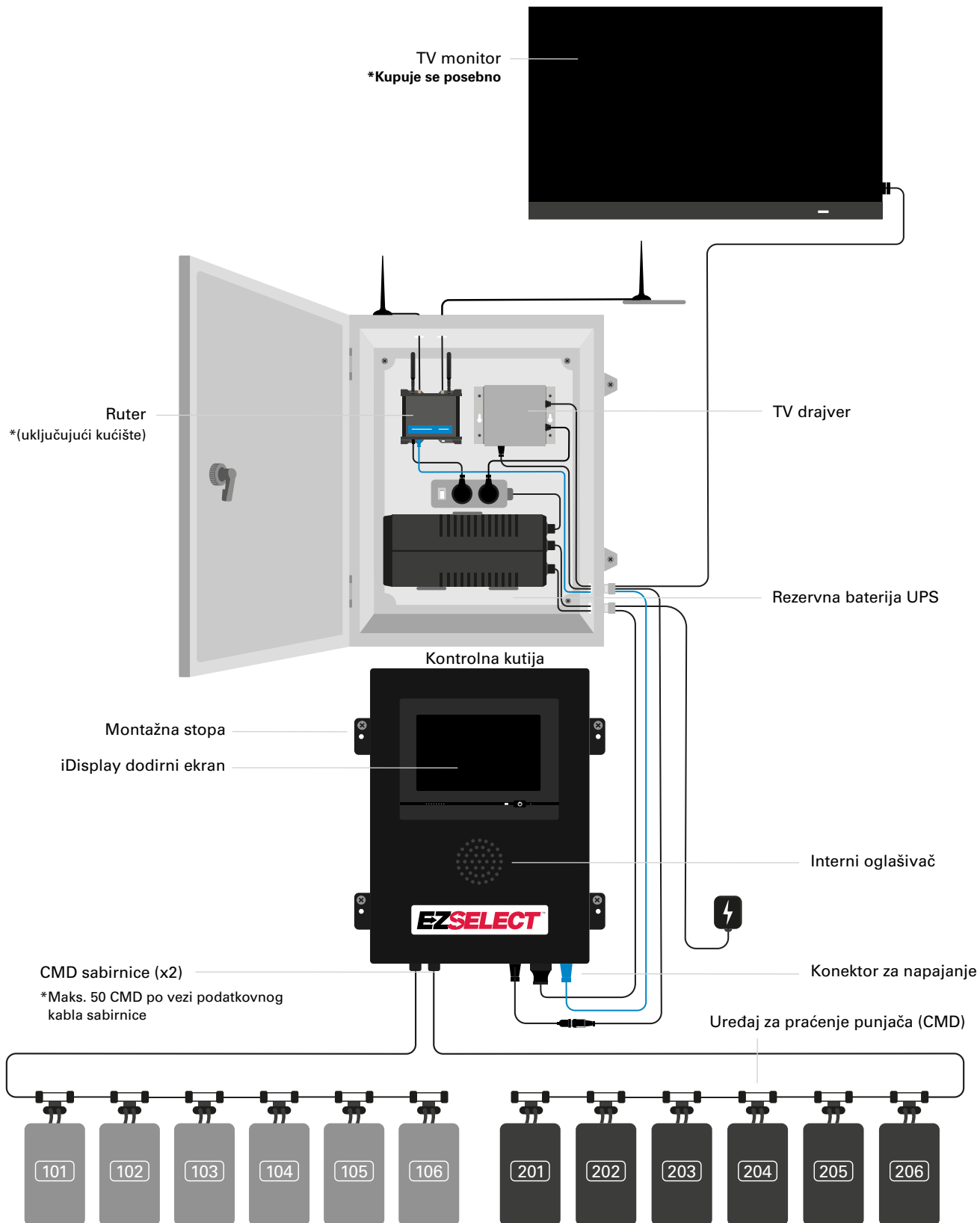

Rezervni delovi



EZS-CB6500EU-16

Kontrolna kutija sistema za izbor baterije EZSelect™
(maks. 100 punjača; maks. 9 skupova)



EZS-SU600R

Uređaj za praćenje punjača (CMD)
(Kabl za podatke od 2,1 m po CMD-u uključen)



EZS-ROU

Ruter
(Svi kablovi su uključeni)



EZS-143

Kabl za podatke dužine 8 m sa jednom spojnicom



EZS-161

Kabl za podatke dužine 30 m sa jednom spojnicom
(Minimalno 2 po kontrolnoj kutiji, sabirnička veza sa prvim CMD-om)



EZS-511

UPS rezervna baterija



EZS-HDS6N2

TV upravljač
(Svi kablovi i miš su uključeni)

Pregled instalacije

Instalacija na lokaciji može da se podeli u tri faze:

- 1. Kontrolna kutija**
 - a. Kontrolna kutija
- 2. CMD električni spojevi**
 - a. Montirajte na punjače
 - b. Kablovi od kontrolne kutije do prvog CMD-a
 - c. Kablovi od CMD-a do CMD-a
 - d. Označavanje punjača/odeljaka za baterije
- 3. Ruter i TV upravljač**
 - a. Povezivanje rutera
 - b. Povezivanje TV upravljača
- 4. Konfiguracija punjača/završno testiranje**
 - a. Konfigurisanje skupova
 - b. Konfigurisanje punjača
 - c. Testiranje mogućnosti učitavanja
 - d. Obuka rukovaoca

Potrebni alat



Bušilica
i burgija



Odgovarajući zavrtnji
i tiplovi za montažu

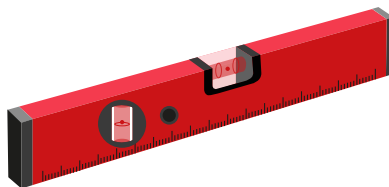

Libela



Odvijač



Rezač za žice

Dostupnost napajanja

Zahtevi za napajanje komponente EZSelect™ sistema za izbor baterije:

Kontrolna kutija

Napon: 100-240 VAC

Amperaža: 1,3 A

Ruter

Napon: 100-240 VAC

Amperaža: 0,6 A

Uputstva za planiranje rasporeda koja treba uzeti u obzir

Produžni kablovi se mogu koristiti privremeno, međutim, preporučuje se prenaponska zaštita za kontrolnu kutiju.

Kontrolna kutija

Kontrolna kutija treba da se nalazi u centralnom položaju sa dovoljno prostora za ruter (EZS-ROU1) koji treba da bude instaliran u blizini. Uverite se da oko kontrolne kutije ima dovoljno prostora za povezivanje kablova, dimenzije su prikazane na slici 2 ispod.

- Montirajte u vidljivom području, bez prepreka.
- Držite komponentu dalje od izvora vode kao što su tuševi za hitne slučajeve i umivaonici.
- Kontrolna kutija će se napajati preko EZS-ROU1 jedinice.
- Koristite odgovarajuće tiplove po potrebi da biste poduprli kontrolnu kutije (6,8 kg).

Slika 2: Dimenzije kontrolne kutije

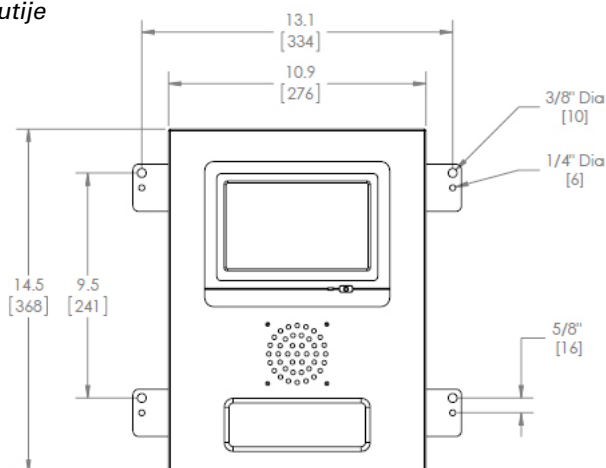

Uređaji za praćenje punjača (CMD)

Potrebna je jedan CMD po punjaču. CMD je univerzalan i može se koristiti za bilo koji napon od 12 V do 80 V.

Zahtevi za kabl za prenos podataka

Kablovi za podatke povezuju kontrolnu kutiju sa CMD-om. Kada planirate instalaciju, dužine kablova treba da budu minimalne. Sa svakom kontrolnom kutijom imaćete:

Razmatranja u vezi sa ruterom

Kućiče rutera (iHUB-ROU1) sadrži ruter i UPS za kontrolnu kutiju. Važno je da se kućiče rutera nalazi u blizini kontrolne kutije i izvora napajanja od 240 V.

- 4 kabla po 15 m
- 4 spojnice za kablove

Rastojanje od kontrolne kutije do prvog CMD-a je presudno. Dva primera spajanja sabirnica kablovima prikazana su na slici 3.

Razmatranja za TV upravljač

TV upravljač mora da bude montiran unutar 3 m od kontrolne kutije ako nemate kutiju kućičta. Televizor bi trebalo da bude montiran blizu odgovarajućeg napajanja i na dovoljno visokom nivou da bi se optimizovala vidljivost za rukovaoce.

Sabirnica 1: Potrebno je 15 m kabla, iako ima samo 3 metra od kontrolne kutije do prvog CMD-a.

Sabirnica 2: Potrebno je 30 m kabla jer se nalazi na drugoj strani prolaza do prvog CMD-a.

Usluge instalacije i puštanja u rad

Sistem za izbor baterija EZSelect™ je dizajniran tako da ne zahteva puštanje u rad od strane kompanije EnerSys®, ali ako je potrebna podrška, ona se nudi na zahtev. Video snimci o instalaciji su dostupni i na internetu.

Kontrolna lista pre instalacije

Zadatak	Status
A. Planiranje lokacije kontrolne kutije i rutera	
<ul style="list-style-type: none">Napajanje za kontrolnu kutiju i ruterPunjači u bliziniPlan za postavljanje kabla za podatke do prvog CMD-a u svakoj sabirnici	<input type="checkbox"/>
B. Prikupite sve potrebne alate i opremu	
<ul style="list-style-type: none">Merdevine i/ili makazaste dizaliceElektrični alat – za montažu kontrolne kutije itd.Ručni alat – rezači za žice, odvijačProdužni kablovi za privremeno napajanjeTiplovi za montažu komponenti po potrebi	<input type="checkbox"/>

INSTALIRANJE

Pregled sistema

Slika 3: Primer rasporeda instalacije sistema za izbor baterije EZSelect™

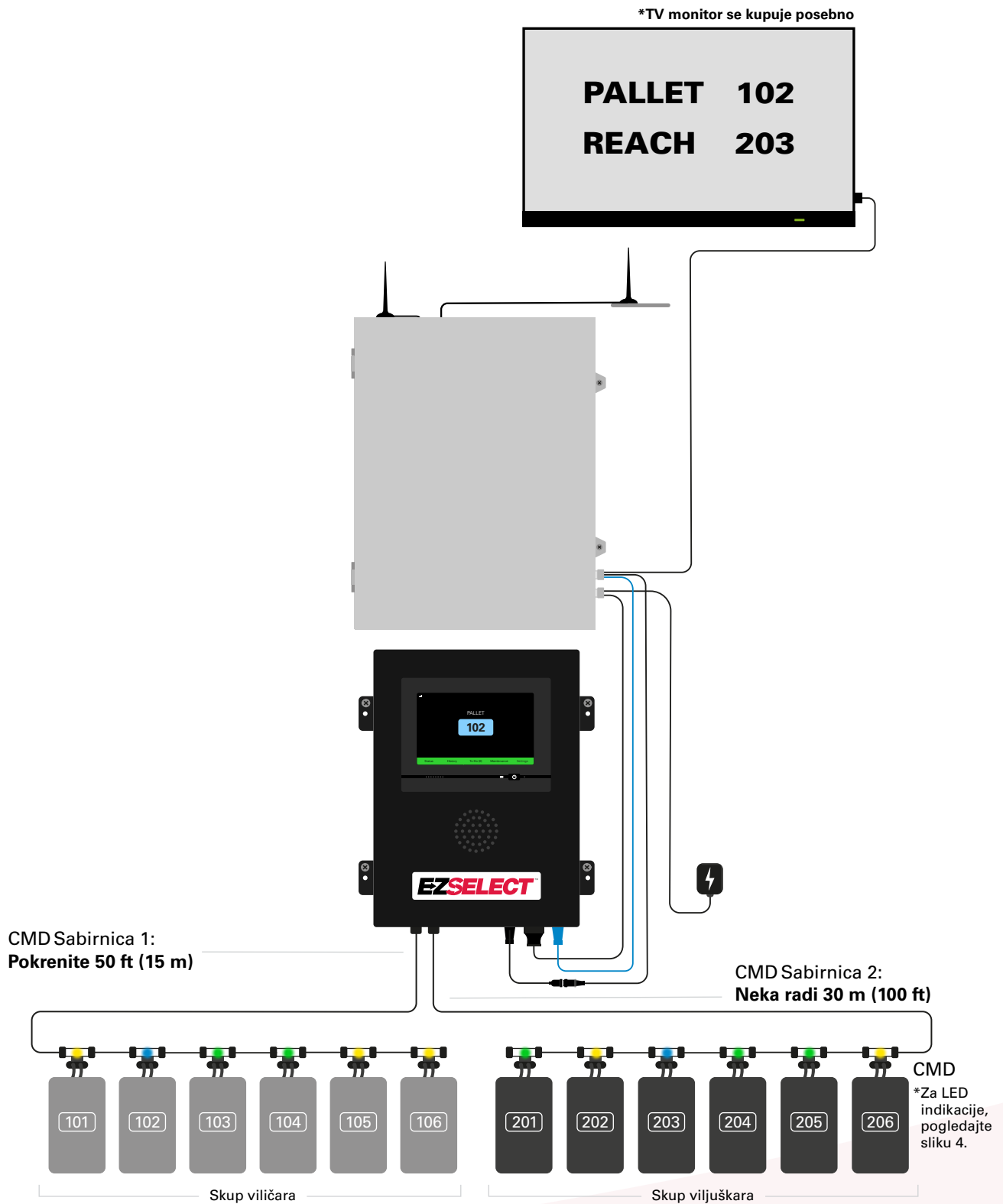

INSTALIRANJE

Instalacija kontrolne kutije i CMD-a

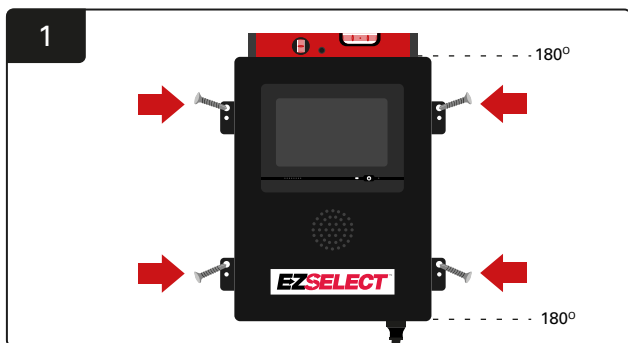

1 Postavite kontrolnu kutiju na zid u visini očiju koristeći četiri zavrtnja/tipla i libelu.



2 Umetnite prvi CMD kabl za podatke u jednu od dostupnih utičnica sabirnice na kontrolnoj kutiji.

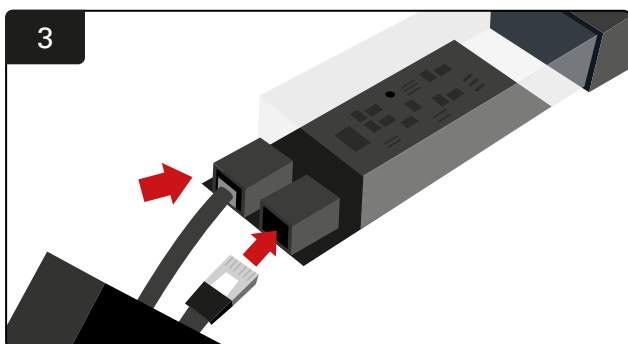

3 Umetnite prvi CMD kabl za podatke u utičnicu na prvom CMD-u. Priključite sledeći kabl za podatke u drugu utičnicu.

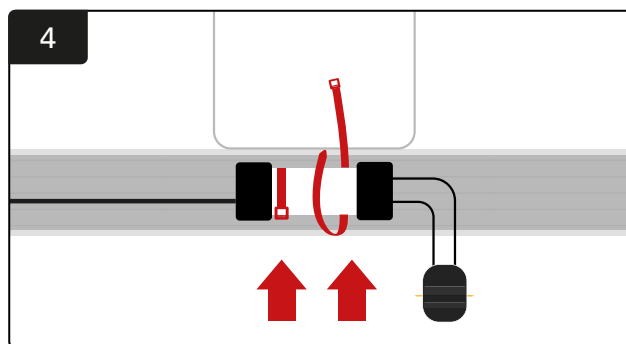

4 Postavite CMD sa kablovskim vezicama tako da bude vidljiv, bezbedan i siguran.

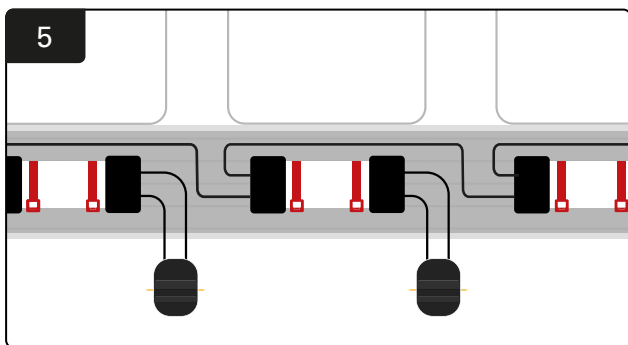

5 Serijski povežite CMD sve dok se ne povežu svi CMD-ovi na sabirnici.

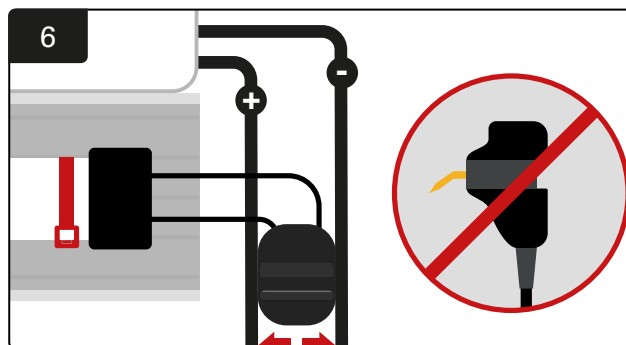

6 Postavite priključak između pozitivnih i negativnih kablova i povežite FlexiTap-ove sa odgovarajućim kablovima.
*Uverite se da su pinovi u centru kablova i ne savijajte ih.

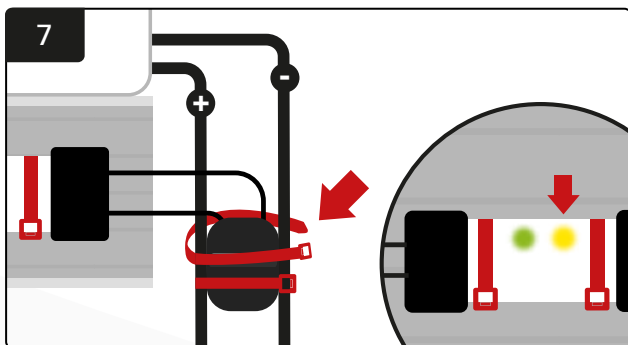

7 Pričvrstite konektor kablovskim vezicama. Potvrdite da žuta LED lampica svetli na CMD-u sa povezanom baterijom.

Instalacija UPS-a i rutera

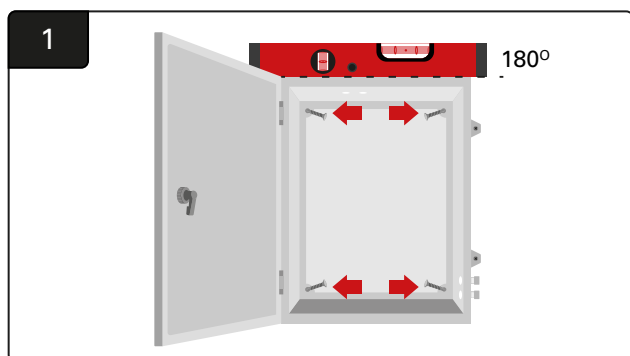

1
Montirajte kutiju kućišta u blizini kontrolne kutije i odgovarajućeg napajanja koristeći četiri zavrtnja, odgovarajuće zidne tiplove i libelu.

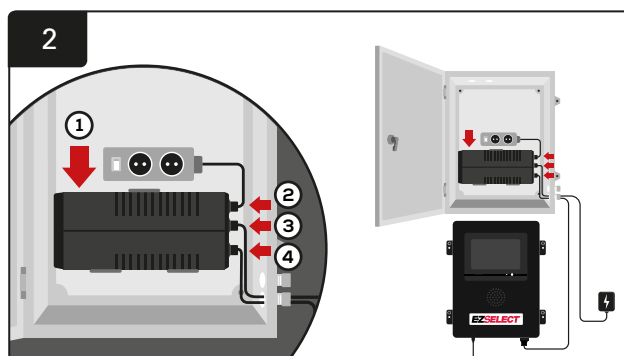

2
Postavite UPS na zid ispod šuko utičnica u kutiji kućišta, povežite ga sa izvorom napajanja i produžnim kablom šuko utičnice i uključite kabl za napajanje kontrolne kutije u UPS.

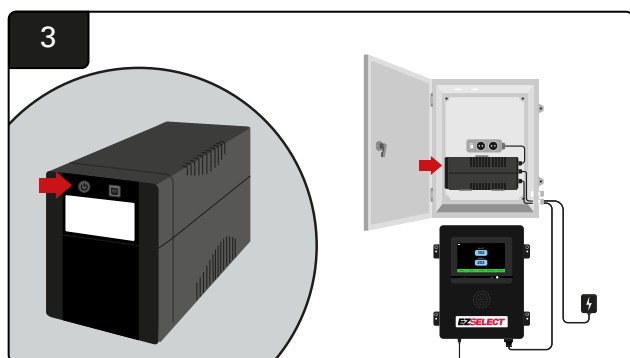

3
Uključite UPS.

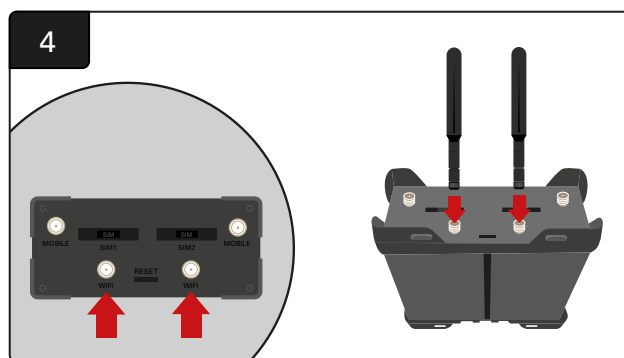

4
Povežite dve Wi-Fi antene sa Wi-Fi priključcima rutera.

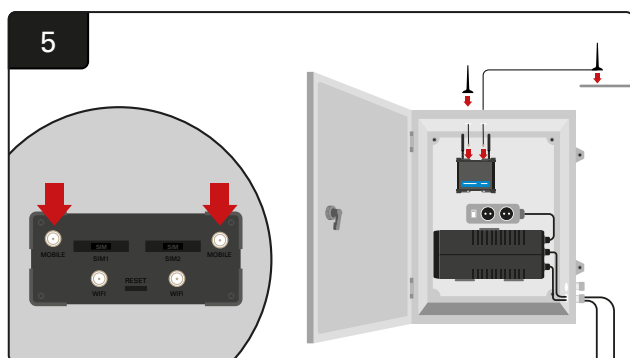

5
Povežite dve antene sa kablovima sa mobilnim priključcima rutera. Postavite jedan na vrh kutije kućišta, a drugi što je više moguće.

*Održavajte razdaljinu od najmanje 1 m između dve antene sa kablovima.

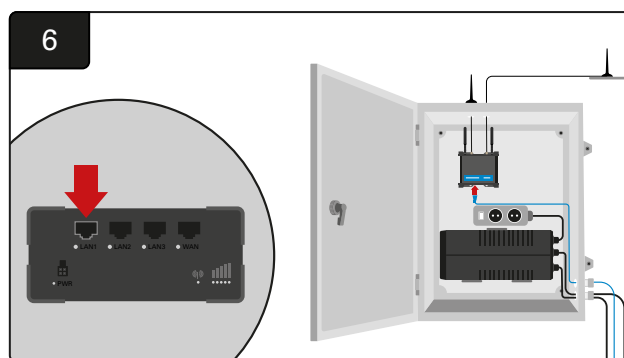

6
Povežite kabl za podatke sa kontrolne kutije sa LAN Ethernet portom na ruteru.

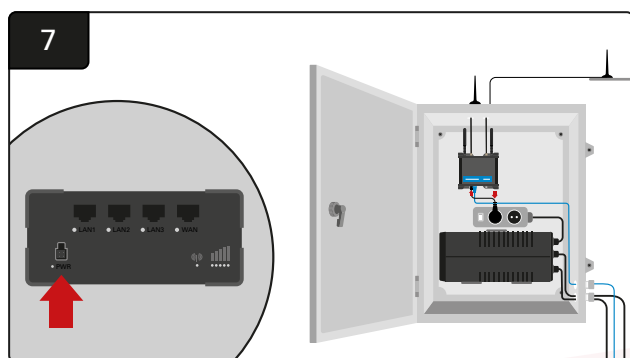

7
Povežite ruter sa šuko utičnicom za proširenje.

Nakon instalacije kutije rutera, UPS-a i uključivanja svih komponenti, sačekajte pet do deset minuta da bi se uspostavila veza, a zatim ponovo pokrenite kontrolnu kutiju.

Da biste to uradili, idite na „Podešavanja“, „Internet“ i „Ponovo pokretanje“. Sada ste spremni da obavite test učitavanja podataka. Na istom ekranu Internet podešavanja izaberite dugme „Učitaj sada“ i izađite.

Nakon pet minuta pritisnite karticu Status na početnom ekranu i u donjem levom uglu ćete videti „Vreme od poslednjeg učitavanja“. Ovo bi trebalo da bude u poslednjih 5 minuta.

INSTALIRANJE

Instaliranje TV upravljača

*Pogledjate odeljak Instalacija UPS-a i rutera (stranica 11) za kutiju kućišta i podešavanje UPS-a.

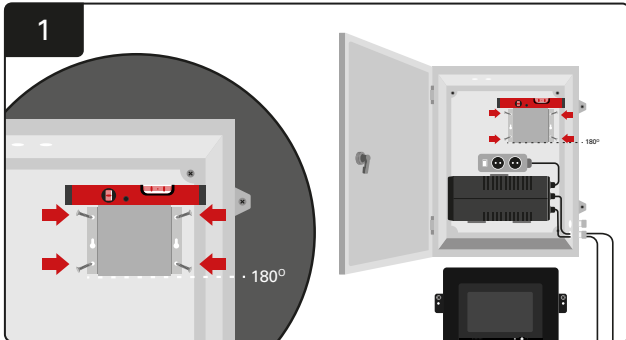

Postavite TV upravljač u kutiji kućišta (ili na zid) koristeći četiri zavrnja/tipla i libelu.

*Držite razdaljinu između kontrolne kutije i TV upravljača ispod 2,5 m da biste osigurali dobru vezu.

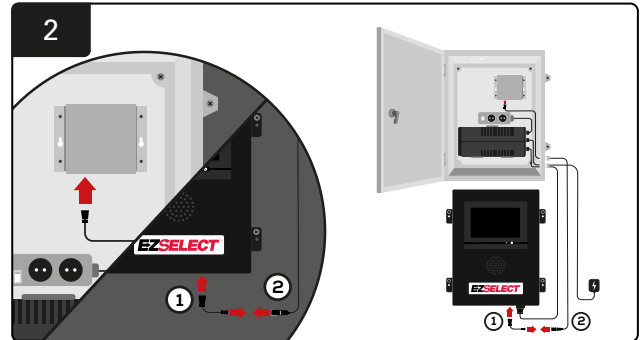

Povežite TV upravljač sa kontrolnom kutijom.

*Kabl ①: RJ-45 *Kabl ②: RJ-45

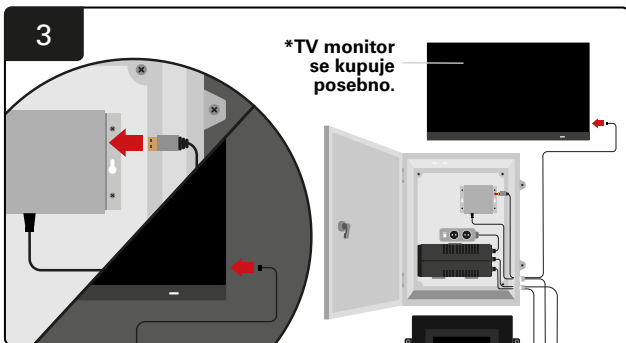

Povežite HDMI kabl sa TV upravljačem i TV monitorom*.

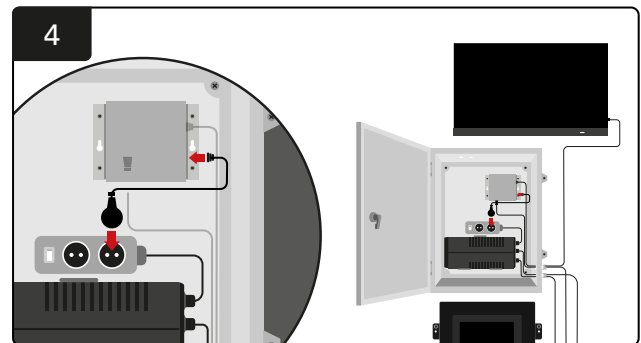

Povežite TV upravljač sa šuko utičnicom izvora napajanja.

Sekvenca pokretanja

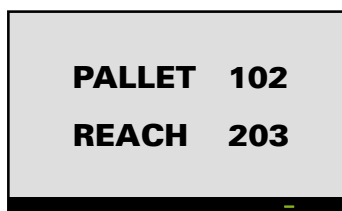

Uključite televizor, nakon 5 minuta kada je kontrolna kutija uključena, uključite televizijski upravljač.

Označavanje sistema

EZSelect™ sistem za izbor baterije komunicira sa rukovaocem pozivanjem na broj punjača. Uvek je važno da se sistem numerisanja punjača održi organizovanim da bi se održavao neometan proces izbora baterije.

Prilikom podešavanja sistema za brojanje punjača u objektu preporučuje se praćenje 3-cifrenog formata (kao što je prikazano u svim primerima u ovom priručniku) gde prva cifra pokazuje grupu, a druga i treća cifra pokazuju broj baterije u toj grupi.

Grupa je grupa baterija koje su grupirane po tipu, tj. električni paletni viličari i viljuškari. Kao osnovno pravilo organizovanja baterija, u objektu će uvijek biti najmanje jedna grupa po tipu baterije. Postoje neki scenariji u kojima bi bilo poželjno imati više od grupa po tipu baterije. EZSelect™ sistem za izbor baterija ima maksimalnu dostupnost od 9 grupa.

I TV ekran i ekran na kontrolnoj kutiji treba da se podudaraju sa oznakama na punjaču, što rukovaocima olakšava pronalaženje odgovarajuće baterije. Dole je prikazan primer.

PALETA	DOMET
101	201
102	202
103	203

Primer 3-cifrene organizacije

**Oznake punjača biće dostavljene sa svakim sistemom za izbor baterije EZSelect™.*

KONFIGURACIJA SISTEMA

Ekran na dodir

Signal koji prikazuje komunikaciju među ekranom i kontrolerom.

Sledeća baterija koju treba uzeti za svaku grupu.

*Početni ekran će automatski prikazati do 9 grupa.

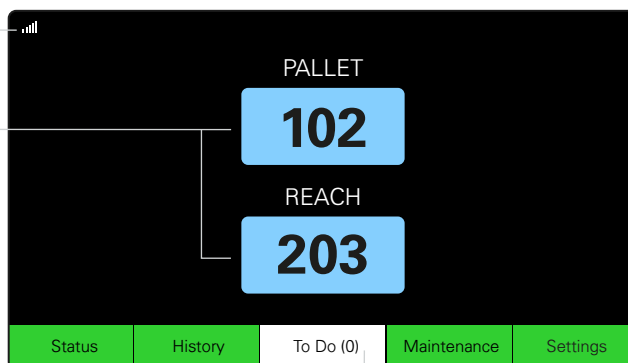

Kliknite na dugme „Zadatak“ ako postane crveno - Proverite da li su punjači u karantinu ili CMD ne prijavljuje.

Lozinka za podešavanja pristupa

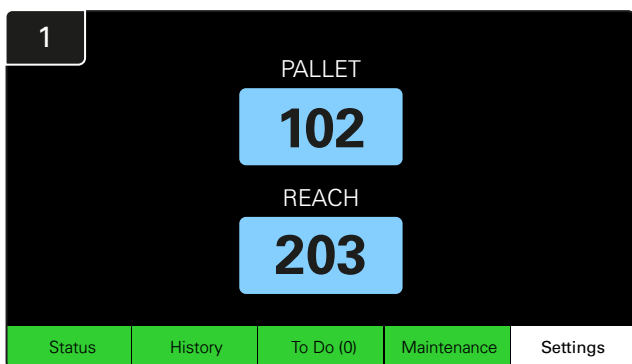

Kliknite na **Podešavanja** na početnom ekranu.

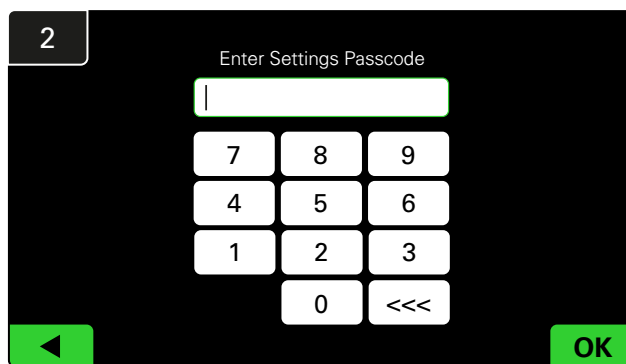

Unesite podrazumevanu lozinku **919191**, a zatim kliknite na **OK**.

Promena lozinke

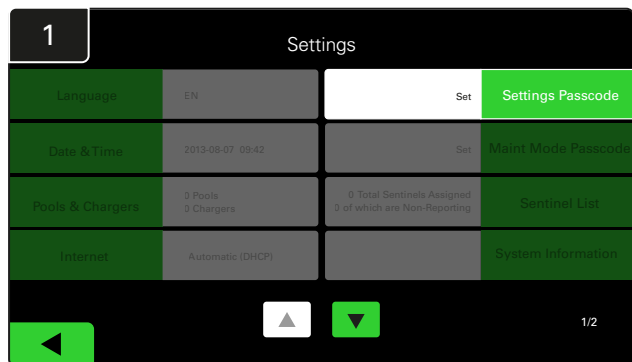

Kliknite na **Lozinka za podešavanja** ili **Lozinka za režim održavanja**.

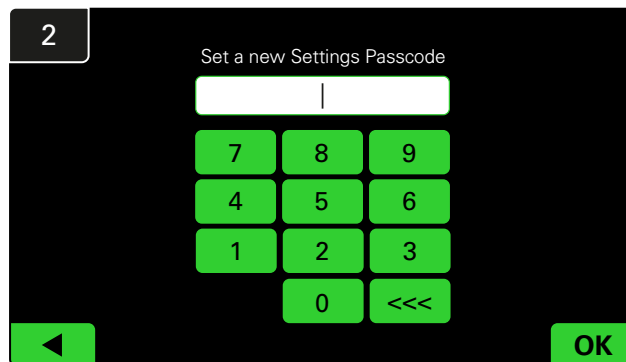

Unesite **novu lozinku #**, a zatim kliknite na **OK**.

*Ako želite da uklonite lozinke tokom instalacije, ostavite ih prazne i kliknite na OK. Preporučuje se podešavanje lozinke pre napuštanja lokacije.

#Ako izgubite lozinke, možete da ih oporavite uz pomoć kompanije EnerSys® tako što ćete kontaktirati odgovarajuće regionalno odeljenje sa serijskim brojem kontrolne kutije sistema.

KONFIGURACIJA SISTEMA

Konfiguracija grupa i punjača

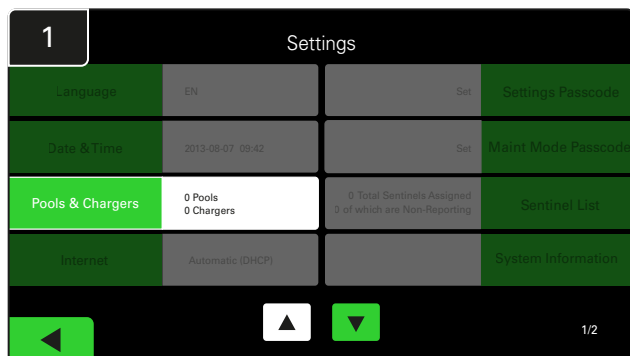

Kliknite na **Grupe i punjači** u meniju podešavanja.

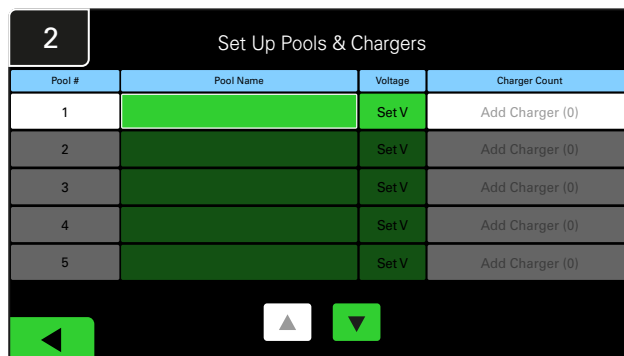

Kliknite na prvi prazni taster za Grupu i unesite naziv grupe.

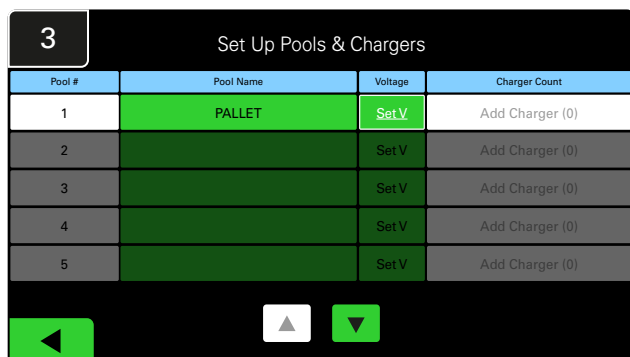

Imajte na umu da je naziv grupe sada postavljen. Kliknite na dugme **Podesi V** koje odgovara naponu grupe.

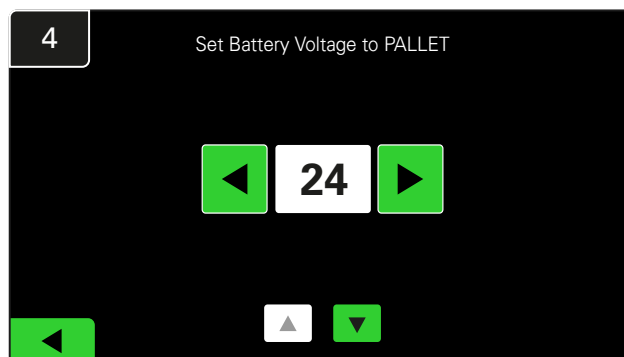

Izaberite ispravan napon grupe.

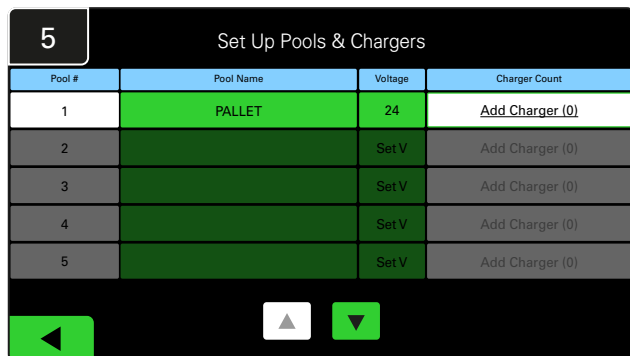

Dodajte punjače u grupu.

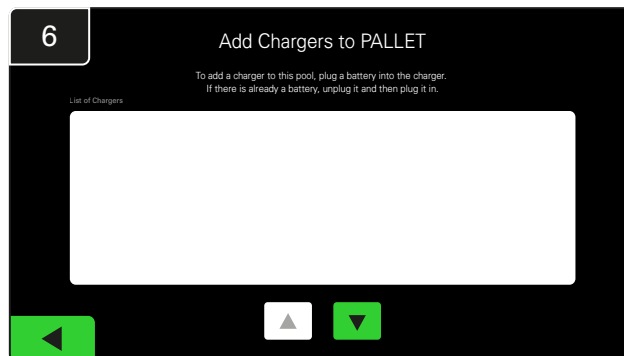

Idite do punjača. Isključite i ponovo povežite punjač koji želite da dodate.



Unesite broj da biste podesili ID punjača.

*Ovaj ekran će se pojaviti kada sistem za izbor baterije EZSelect™ otkrije povezanu bateriju.

Ponovite od 1. do 6. koraka da biste podesili dodatne grupe i punjače.

Napomena: Ovo je broj koji će se prikazati na televizoru. Takođe mora da se podudara sa oznakama punjača.

Podešavanje jačine zvuka

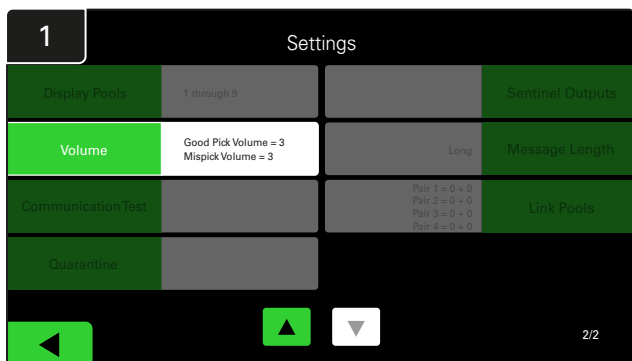

Kliknite na **Jačina zvuka** u meniju podešavanja.

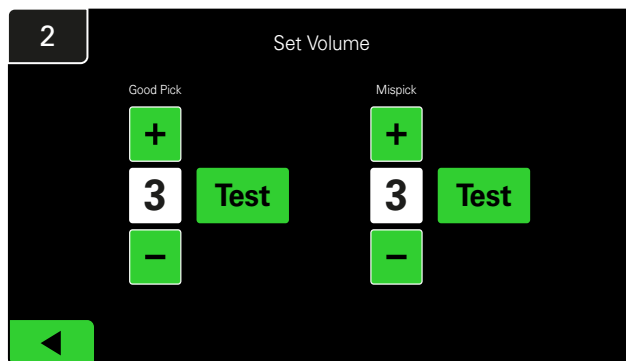

Podesite jačinu zvuka od 0 (tiho) do 5 (maksimalno). Dugme za testiranje će oglasiti alarm jedan put.

Prikaz grupa

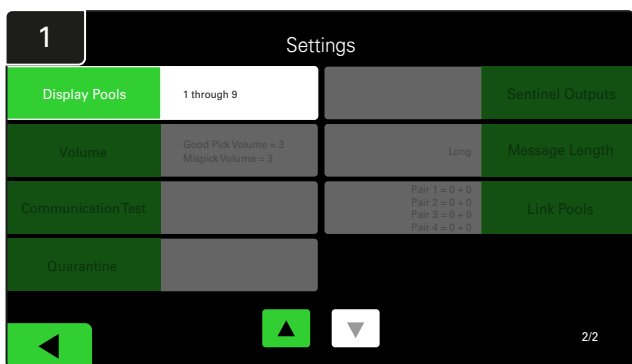

Kliknite na **Prikaži grupe** u meniju podešavanja.

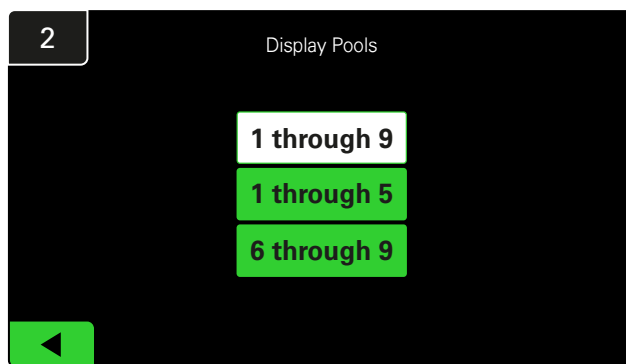

Display ekran je podešen tako da prikazuje sve podrazumevano, međutim možete da izaberete samo određene grupe za prikaz.

Pokretanje sistema u režimu proučavanja

Da bi se kvantifikovale prednosti sistema za izbor baterija EZSelect™, preporučuje se da počnete sa referentnim periodom od dve nedelje kada sistem prikuplja početni uzorak podataka o korišćenju. Preporučuje se za svaku novu instalaciju da bi se jasno prikazalo stanje pre i posle. Pokretanje sistema u režimu proučavanja

znači da sistem prikuplja informacije, međutim, nema smernica za izbor baterije. Na taj način možete da saznate šta se zaista dešava u punjačkoj stanici, tako da možete da uporedite neobrađene podatke sa poboljšanim performansama kada sistem daje komande.

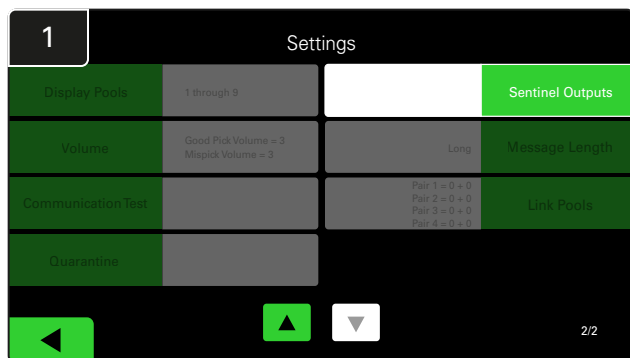

Kliknite na **Sentinel izlazi** u meniju podešavanja. (Napomena: CMD se u softveru panela zove Sentinel.)

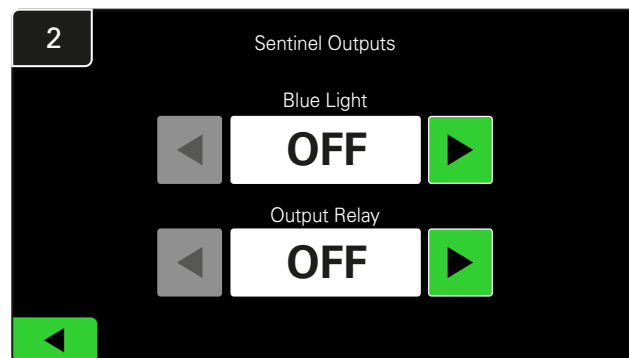

Podesite i **plavo svetlo** i **izlazni relej** na **ISKLJUČENO**.

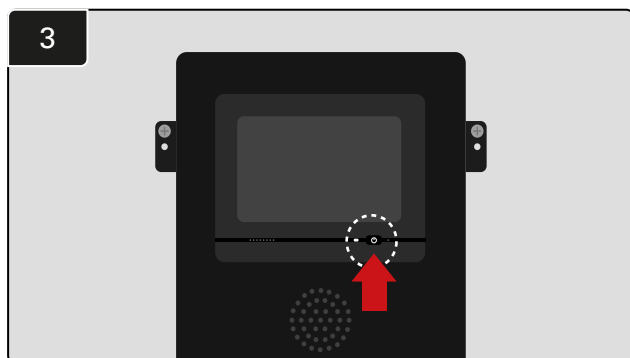

Isključite iDisplay pritiskom na dugme za napajanje na prednjem delu kontrolne kutije. Ovo će isključiti i zvuk.

Napomena: Da biste omogućili sistemu da normalno funkcioniše, ponovite prethodne korake u obrnutom redosledu.

MEHANIZAM ZA PRAĆENJE PUNJAČA (CMD)

Zelena LED lampica koja neprekidno svetli ukazuje na to da se CMD napaja i da komunicira sa kontrolnom kutijom.

Ako želite ponovo da proverite vezu, možete da isključite bateriju iz punjača, a zatim pogledate ekran

sa statusom sistema. Trebalo bi da vidite ID punjača. Ako ne vidite ID grupe i ID punjača koji ste očekivali, onda je sistem možda pogrešno konfigurisan.

ID punjača će se pomerati od kolone do kolone dok se status menja.

KARANTIN

Kolona Karantin prikazuje broj punjača koji nisu počeli ili nisu završili punjenje baterije koja je povezana sa njim 24 sata. Sistem bateriju stavlja u karantin tako što je vadi iz reda, a ako problem nije rešen u roku od 72 sata, baterija se vraća u red.

3 dana je podrazumevano fabričko podešavanje.

Šta učiniti ako se punjač prikaže u karantinu:

- Ako je identifikator punjača naveden u koloni označenoj „Karantin“, proverite da li punjač ukazuje na grešku.
- Potvrdite da žuta LED lampica svetli na CMD-u i da je baterija povezana.

- Ako su ekran i sve lampice indikatora na punjaču prazni, proverite da li punjač ima napajanje.
- Ako punjač funkcioniše ispravno, proverite napon baterije jer neki punjači neće prepoznati prekomerno ispražnjenu bateriju.
- Da biste uklonili bateriju iz karantina, isključite i ponovo povežite bateriju.

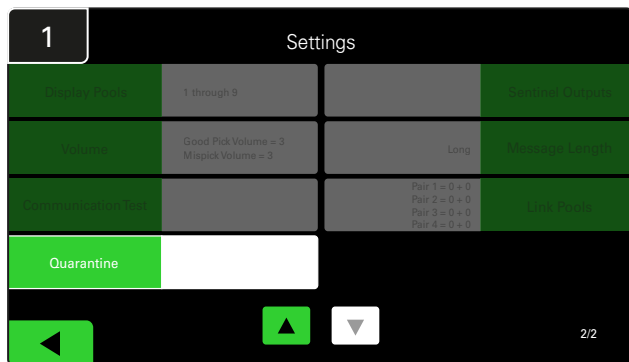

Kliknite na **Karantin**.

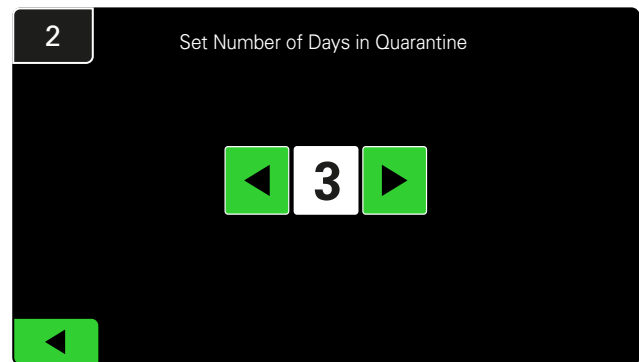

Povećajte ili smanjite broj dana koji prolaze pre nego što se punjač stavi u karantin.

CMD LISTA

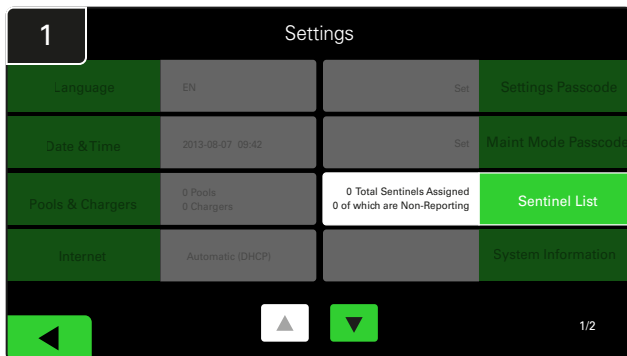

Kliknite na **Sentinel lista**.
(Napomena: CMD se u softveru panela zove Sentinel.)

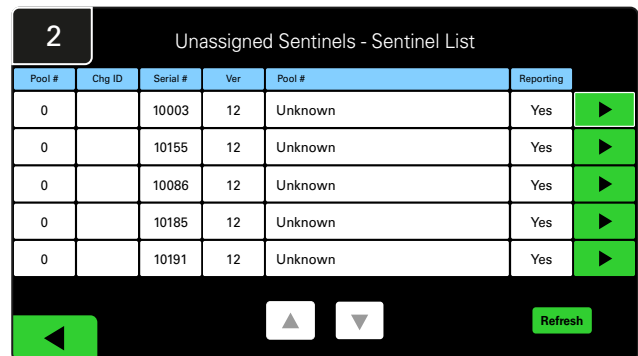

Ovo prikazuje broj nedodeljenih CMD-ova.
Pritisnite strelicu na desnoj strani da biste uredili detalje CMD-a.

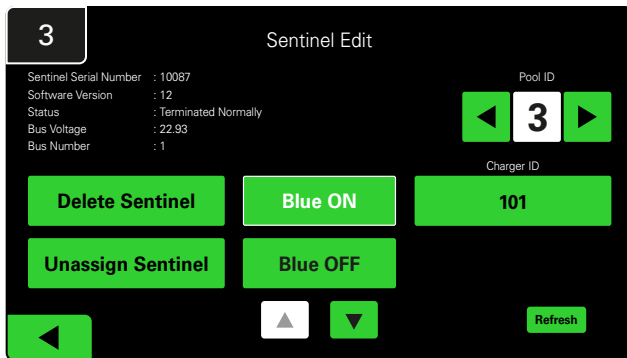

Pritisnite **Plavo UKLJUČENO** da biste pronašli tačan CMD i proverili detalje.

CMD se može premestiti u drugu grupu pomeranjem kroz **ID grupe**. Broj punjača može da se promeni pritiskom na **ID punjača**.

Pritisnite **Plavo ISKLJUČENO** nakon što izvršite korekcije.

Ova funkcija se može koristiti i za programiranje CMD-a. Ako znate serijski broj CMD-a, možete ga dodeliti grupi i dati joj ID punjača. Zatim možete da proverite da li je ispravno i da li sve komunikacije rade tako što ćete uključiti i isključiti plavo svetlo.

Testiranje

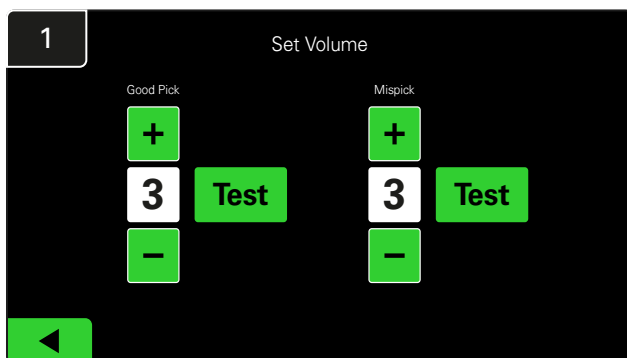

Proverite funkcionalnost oglašivača tako što ćete isključiti bateriju ili pritisnuti dugme **Test** na ekranu Podešavanje jačine zvuka.

KONTROLNA LISTA INSTALACIJE

Zadatak	Status
1. Uverite se da svi CMD-ovi prikazuju zeleno svetlo.	<input type="checkbox"/>
2. Uverite se da su svi CMD-ovi dodeljeni i da izveštavaju preko CMD liste u podešavanjima na početnom ekranu.	<input type="checkbox"/>
3. Proverite da li se iz menija čuju „Ispravni“ i „Neispravni“ zvuci pri izboru baterije. Proverite to tako što ćete kliknuti na „Podešavanja“, a zatim na „Jačina zvuka“. U ovom trenutku izaberite i željenu jačinu zvuka.	<input type="checkbox"/>
4. Testirajte sposobnost učitavanja sistema za upravljanje baterijom EZSelect™ preko interneta.	<input type="checkbox"/>
5. Ako su lozinke onemogućene tokom instalacije, podesite podrazumevanu lozinku za održavanje na „11111“, a podrazumevanu lozinku za podešavanja na „919191“. Ili podesite lozinke po svom izboru.	<input type="checkbox"/>
6. Proverite da li su datum i vreme pravilno podešeni.	<input type="checkbox"/>
7. Proverite da li su svi punjači pravilno označeni koristeći priložene oznake.	<input type="checkbox"/>

Izbor sledeće dostupne baterije

Držite sve baterije uključene dok se ne izaberu, osim ako nisu izabrane za održavanje. Sistem detektuje kada je baterija povezana sa punjačem,

kada punjač počinje i završava, i koliko dugo je baterija povezana sa punjačem pre nego što se preuzme.

Kako izabrati sledeću dostupnu bateriju:



① TV ekran

Prikazuje grupe i sledeću bateriju koju treba izabrati.



② Ekran na dodir

Pokazuje sledeću bateriju koju treba izabrati.



③ CMD

Plava LED lampica ukazuje na to da je baterija dostupna za odabir.

Povratne informacije sistema

- Oglašivač na kontrolnoj kutiji zvuči prijatnim zvonom kada se izabere baterija koju je izabrao sistem.
- Oglašivač na upravljačkoj kutiji oglašava alarm i poruku kada se izabere neka druga baterija koji nije sistem izabrao. Kada dođe do toga, sistem to smatra „pogrešnim izborom“.
- Sistem evidentira sve pogrešne izbore i mogu se videti preko kartice Istorija na početnom ekranu ekrana na dodir ili preko veb-sajta, batterymanagement.net.

Uređaj za praćenje punjenja (CMD) Vizuelni LED indikatori

Slika 4: LED indikatori za CMD



(Svetli stalno) Dobra veza
(Trepće) Nestabilna veza

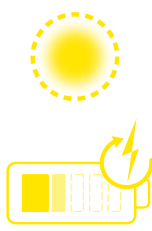

Punjenje akumulatora

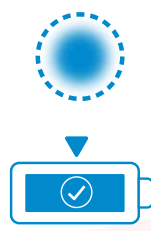

Sledeća baterija za izbor



Greška u komunikaciji

*Ako je uključeno crveno svetlo kvara, zamenite kabl za podatke.

Ekran na dodir

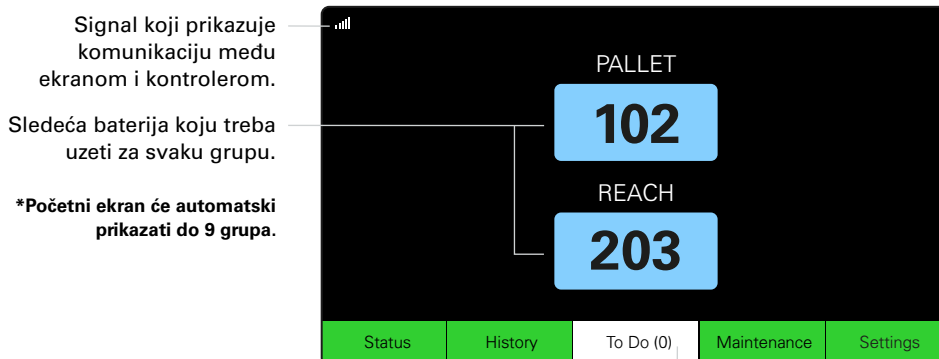

Kliknite na dugme „Zadatak“ ako postane crveno -
Proverite da li su punjači u karantinu ili da CMD ne prijavljuje.

A. Status

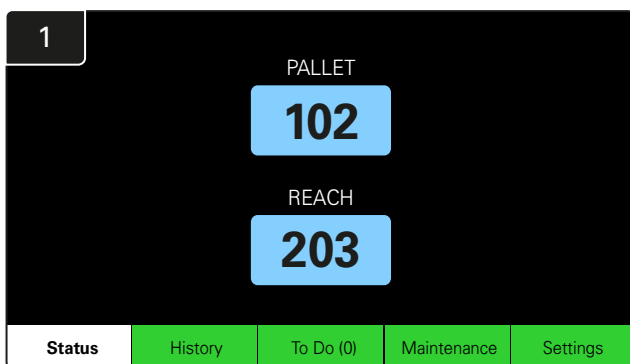

Kliknite na **Status** na početnom ekranu.

*Ako na početnom ekranu nije prikazan broj baterije, proverite „Dostupne baterije“ pod opcijom „Status“.

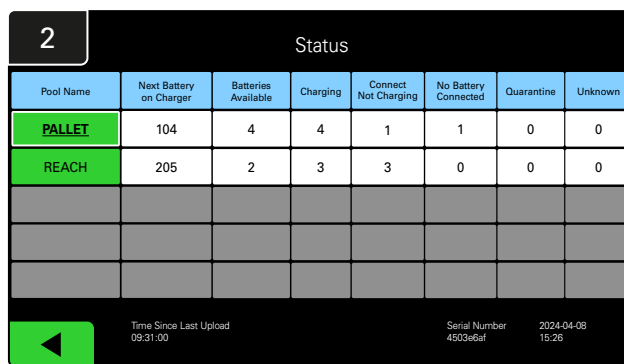

Kliknite na **naziv grupe (npr. PALETA)** da biste proverili status baterija u grupi.

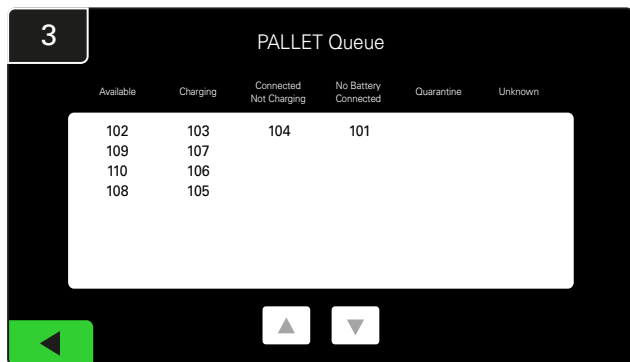

Ekran čekanja prikazuje status svakog punjača u grupi.

B. Istorija

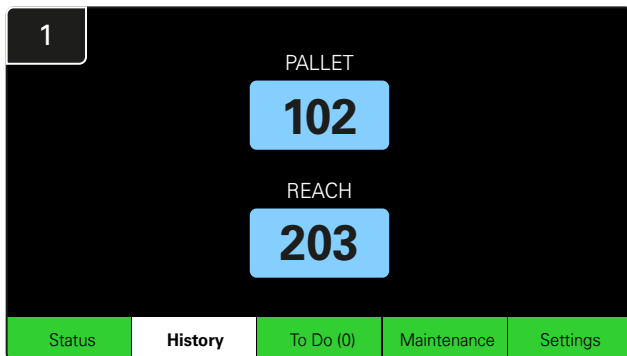

Kliknite na **Istorija** na početnom ekranu. Prikazaće se statistika za *poslednjih sedam dana*.

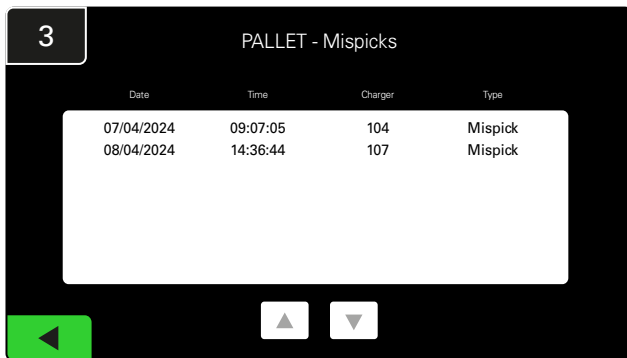

U okviru izabrane metrike, prikazaće se poslednjih sedam dana istorije punjača.



Izaberite **zeleno dugme** za detaljnije informacije o baterijama odgovarajuće grupe.

*Definicija metrike

Izbori: Broj baterije koja je odabrana za tu grupu.

Pogrešni odabiri: Koliko puta je baterija izabrana iz grupe umesto one koju je izabrao sistem.

Bez dostupnih izbora: Koliko puta je baterija izabrana kada nijedna baterija nije bila napunjena do kraja.

Minimalni broj dostupnih baterija: Grafikon prikazuje dnevni broj potpuno napunjenih baterija tokom poslednjih sedam dana.

C. Zadaci

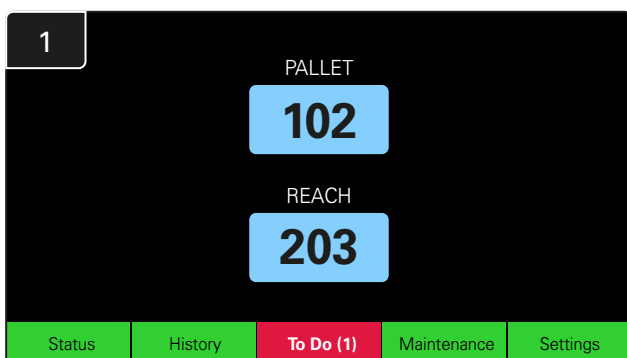

Kliknite na **Zadaci** na početnom ekranu ako postane crveno. Proverite da li su punjači u karantinu, da li neki CMD ne prijavljuje ili da li je potrebno zameniti punjače.

*Broj u zagradi () pokazuje koliko je upozorenja na greške.

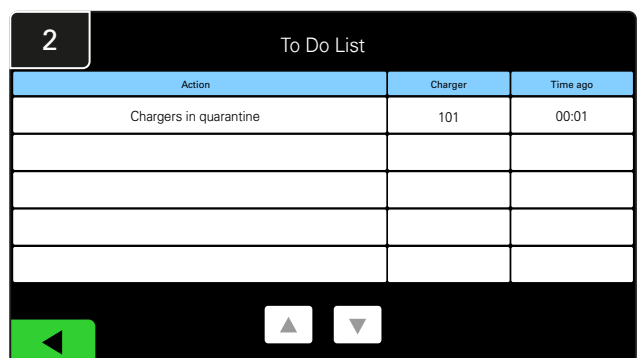

Ako postoje upozorenja, ona će biti navedena.

D. Održavanje

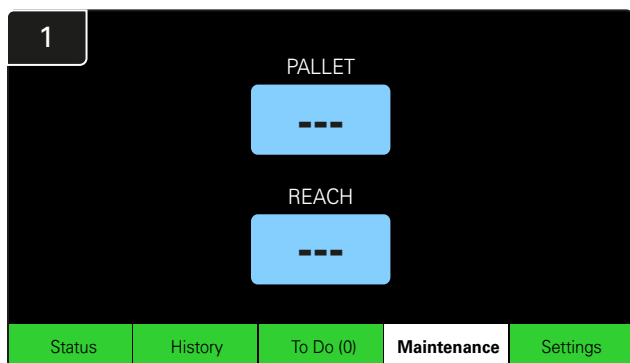

Kliknite na **Održavanje** na početnom ekranu da biste izabrali baterije kojima je potreban servis.

*Dok je režim održavanja uključen, sistem ne prikazuje koju bateriju treba sledeće izabrati. Ali svi izbori se i dalje evidentiraju.

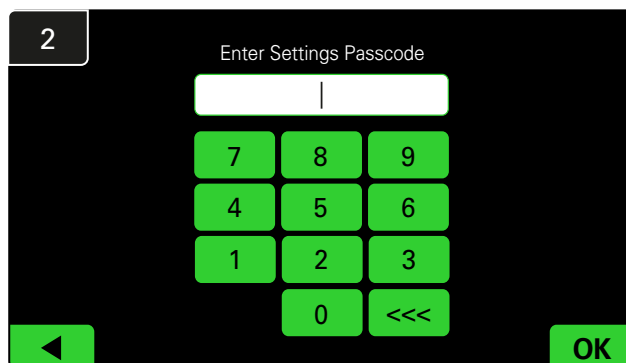

Unesite **podrazumevanu lozinku 11111**, a zatim kliknite na **OK**.

*Ako želite da uklonite lozinku tokom rada, pogledajte odeljak Promena lozinki.

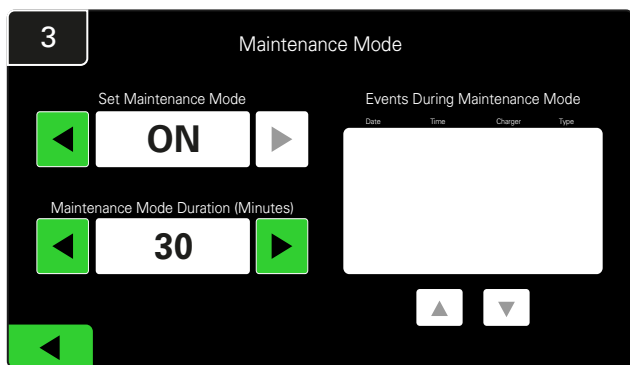

Trajanje režima održavanja može se podesiti od 5 do 120 minuta. Automatski tajmer tada vraća sistem u normalan režim rada.

Režim održavanja se može i ručno poništiti.

E. Podešavanja

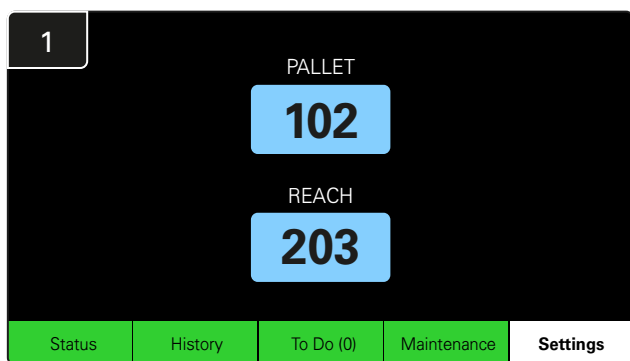

Kliknite na **Podešavanja** na početnom ekranu.

*Pogledajte odeljak Konfiguracija sistema za detaljne informacije.

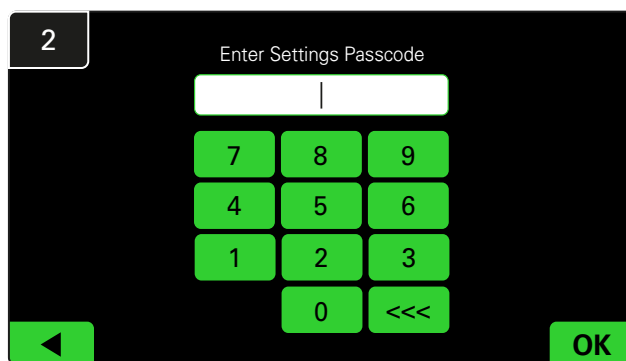

Unesite podrazumevanu lozinku **919191**, a zatim kliknite na **OK**.

*Da biste promenili lozinku, pogledajte odeljak Promena lozinki.

SVAKODNEVNE PROVERE SISTEMA /PO SMENI

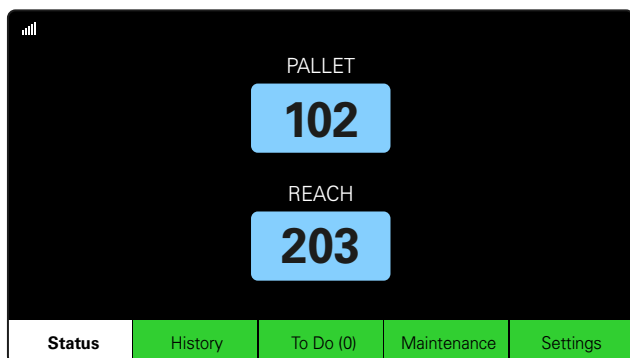

1. korak

Proverite status **Sistema** na početku dana ili na početku smene.

Pool Name	Next Battery on Charge	Batteries Available	Charging	Connect Not Charging	No Battery Connected	Quarantine	Unknown
PALLET	-	0	4	1	1	0	0
REACH	-	2	3	3	0	0	0

Time Since Last Upload 09:31:00 Serial Number 4593e6ef 2024-04-08 15:26

2. korak

Utvrđite da li postoje sledeći uslovi:

1. Nije dostupna nijedna baterija
2. Baterije su povezane, ali se ne pune
3. Punjači bez povezane baterije
4. Baterije u karantinu
5. Nepoznato

**Ako se pojavi bilo koji od ovih uslova, pogledajte odeljak Rešavanje problema.*

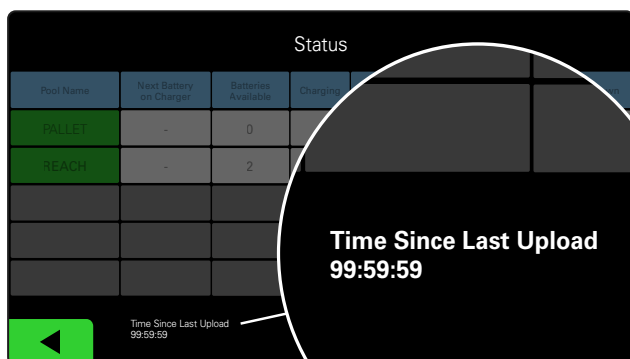

3. korak

Ako je „Vreme od poslednjeg učitavanja“ 99:59:59, to znači da sistem ne učitava. Obratite se servisnom predstavniku.

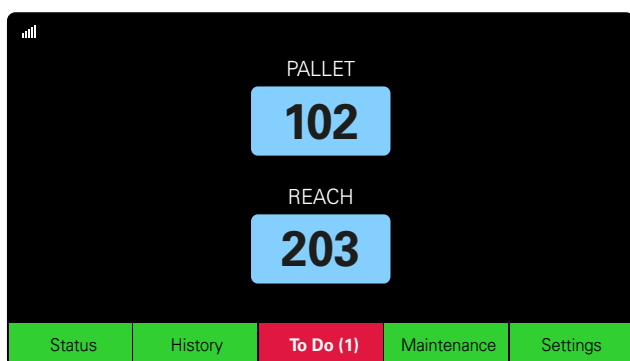

4. korak

Proverite dugme **Zadaci** na početku dana ili na početku smene, kliknite da biste videli da li je upozorenje o grešci uključeno ako postane crveno.

KONTROLNA LISTA ZA RAD

Zadatak			Status
1. Da li ima dostupnih baterija?	<input type="checkbox"/>	<input type="checkbox"/>	<u>Dostupna količina (ako je odgovor Da)</u> Skup 1: __ Skup 2: __ Skup 3: __ Skup 4: __ Skup 5: __ Skup 6: __ Skup 7: __ Skup 8: __ Skup 9: __
2. Da li postoje grupe bez dostupnih baterija?	<input type="checkbox"/>	<input type="checkbox"/>	<u>Lista skupova (ako je „da“)</u>
3. Da li su baterije povezane, ali se ne pune?	<input type="checkbox"/>	<input type="checkbox"/>	<u>Lista punjača (Ako je „da“)</u> <u>Preduzeta mera</u>
4. Da li postoje punjači na kojima baterija nije povezana?	<input type="checkbox"/>	<input type="checkbox"/>	<u>Lista punjača (Ako je „da“)</u> <u>Preduzeta mera</u>
5. Da li postoje punjači u karantinu?	<input type="checkbox"/>	<input type="checkbox"/>	<u>Lista punjača (Ako je „da“)</u> <u>Preduzeta mera</u>
6. Da li postoje punjači sa nepoznatim statusom?	<input type="checkbox"/>	<input type="checkbox"/>	<u>Lista punjača (Ako je „da“)</u> <u>Preduzeta mera</u>
7. Vreme od poslednjeg učitavanja			

REŠAVANJE PROBLEMA

Na ekranu se prikazuju linije

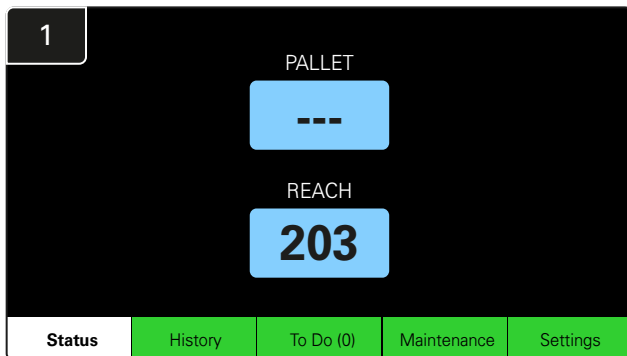

Ako se na početnom ekranu prikazuju linije umesto broja punjača, proverite ekran Status.

2

Status

Pool Name	Next Battery on Charger	Batteries Available	Charging	Connect Not Charging	No Battery Connected	Quarantine	Unknown
PALLET	104	0	4	1	1	0	0
REACH	205	2	3	3	0	0	0

Time Since Last Upload: 09:31:00
Serial Number: 4503e6af
2024-04-08 15:26

Proverite da li su dostupne baterije.

Rešavanje problema iz ekrana Status

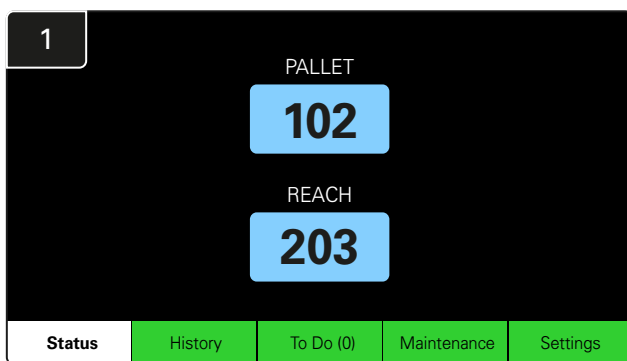

Kliknite na **Status** na početnom ekranu.

2

Status

Pool Name	Next Battery on Charger	Batteries Available	Charging	Connect Not Charging	No Battery Connected	Quarantine	Unknown
PALLET	104	0	4	1	1	0	0
REACH	205	2	3	3	0	0	0

Time Since Last Upload: 09:31:00
Serial Number: 4503e6af
2024-04-08 15:26

Kada se bavite otklanjanjem problema, fokusirajte se na poslednje četiri kolone: **Povezano, ne puni se, Nije povezana nijedna baterija, Karantin i Nepoznato.**

A. Povezano, ne puni se

Baterija je upravo povezana i punjač još uvek nije uključen.

ILI problem sa baterijom ili punjačem tako da punjač ne započinje ciklus punjenja.

Status

Pool Name	Next Battery on Charger	Batteries Available	Charging	Connect Not Charging	No Battery Connected	Quarantine	Unknown
PALLET	104	0	4	1	1	0	0
REACH	205	2	3	3	0	0	0

Time Since Last Upload: 09:31:00
Serial Number: 4503e6af
2024-04-08 15:26

Proverite sledeće:

- Svaki punjač ukazuje na grešku.
- Žuta LED lampica trepće na CMD-u i baterija je povezana.
- Punjač je povezan sa izvorom napajanja ako su ekran i sve indikatorske lampice na punjaču isključeni.
- Punjač je podešen na odloženo pokretanje.
- Napon baterije može da funkcioniše sa punjačem ako punjač funkcioniše pravilno, jer neki punjači neće prepoznati prekomerno ispražnjenu bateriju.

B. Nijedna baterija nije povezana

Sistem ne pokazuje da je baterija povezana.

Status							
Pool Name	Next Battery on Charger	Batteries Available	Charging	Connect Not Charging	No Battery Connected	Quarantine	Unknown
PALLET	104	0	4	1	1	0	0
REACH	205	2	3	3	0	0	0

Time Since Last Upload: 09:31:00
Serial Number: 4503e6af
2024-04-08 15:26

Proverite sledeće:

- Baterija se nalazi u slotu za punjenje na nosaču baterija.
- Baterija je povezana sa punjačem navedenim na listi.
- Žuta LED lampica na CMD-u uključena je ako je povezana baterija.
- Žuta LED lampica na CMD-u nije uključena, čak i ako je baterija povezana. Proverite priključak baterije da biste se uverili da nije prekinut.
- Žuta LED lampica na CMD-u nije uključena, čak i ako je baterija povezana. Proverite da li je pin FlexiTap-a na CMD-u u centru kabla i da ne savijate pin.

C. Karantin

Ovo prikazuje broj punjača na kojima je povezana baterija, ali punjač nije pokrenut u roku od 24 sata. Sistem bateriju stavlja u karantin tako što je vadi iz reda, a ako problem nije rešen u roku od 72 sata, baterija se vraća u red.

Status							
Pool Name	Next Battery on Charger	Batteries Available	Charging	Connect Not Charging	No Battery Connected	Quarantine	Unknown
PALLET	104	0	4	1	1	0	0
REACH	205	2	3	3	0	0	0

Time Since Last Upload: 09:31:00
Serial Number: 4503e6af
2024-04-08 15:26

Proverite sledeće:

- Svaki punjač ukazuje na grešku.
- Žuta LED lampica trepće na CMD-u i baterija je povezana.
- Punjač je povezan sa izvorom napajanja ako su ekran i sve indikatorske lampice na punjaču isključeni.
- Napon baterije može da funkcioniše sa punjačem ako punjač funkcioniše pravilno, jer neki punjači neće prepoznati prekomerno ispražnjenu bateriju.
- Da biste izvukli bateriju iz karantina, isključite bateriju iz punjača i ponovo povežite bateriju.

D. Nepoznato

Ovo prikazuje broj punjača sa nepoznatim statusom prema sistemu.

Status							
Pool Name	Next Battery on Charger	Batteries Available	Charging	Connect Not Charging	No Battery Connected	Quarantine	Unknown
PALLET	104	0	4	1	1	0	0
REACH	205	2	3	3	0	0	0

Time Since Last Upload: 09:31:00
Serial Number: 4503e6af
2024-04-08 15:26

Proverite sledeće:

- Zelena LED lampica na CMD-u svetli. Ako se to desi, sačekajte par minuta i ponovo proverite ekran Status.
- Zelena LED lampica na CMD-u nije uključena. Proverite kablove za prenos podataka da biste se uverili da su sigurni i da nisu slomljeni/priklešteni.
- Zelena LED lampica na CMD-u nije uključena. Proverite da li je kabl za prenos podataka uključen u kontrolnu kutiju.
- Zelena LED lampica na CMD-u nije uključena. Proverite da li je kabl za podatke povezan sa prvim CMD-om i da li je kabl povezan sa svakim CMD-om.
- Zelena LED lampica na CMD-u nije uključena. Proverite da li je kontrolna kutija povezana sa izvorom napajanja.
- Zelena LED lampica na CMD-u treperi. Proverite da li je CMD dodeljen skupu preko konfiguracije punjača.

NAPOMENE

www.enersys.com

© 2024 EnerSys. Sva prava zadržana. Svi zaštitni znakovi i logotipi su vlasništvo EnerSys i njegovih podružnica osim UKCA, koji nije vlasništvo EnerSys. Podložno je reviziji bez prethodne najave. E&O.E.

EMEA-SR-OM-EZSELECT-0924

