



NADZOR
AKUMULATORJA

EZSELECT™

**SISTEM ZA IZBIRO
AKUMULATORJA EZSELECT™**



UPORABNIŠKI PRIROČNIK

KAZALO VSEBINE

Uvod	3
Komponente sistema	
Posamezne komponente	4
Nadomestni deli	5
Načrtovanje/določanje opravila	
Pregled namestitve	6
Potrebna orodja	6
Razpoložljiva moč	6
Krmilna omarica	7
Naprave za nadzor polnilnika (CMD)	7
Zahteve za podatkovni kabel	7
Posebnosti glede usmerjevalnika	7
Posebnosti glede gonilnika za televizijo	7
Storitev namestitve in zagona	8
Kontrolni seznam pred namestitvijo	8
Namestitev	
Pregled namestitve	9
Namestitev krmilne omarice in krmilnika CMD	10
Namestitev enote UPS in usmerjevalnika	11
Namestitev gonilnika za televizijo	12
Označevanje sistema	13
Nastavitve sistema	
Zaslona na dotik	14
Geslo za dostop do nastavitvev	14
Spreminjanje gesel	14
Nastavitve skupin in polnilnikov	15
Nastavitve glasnosti	16
Prikaz skupin	16
Delovanje sistema v temnem načinu	17
Končni pregled in preizkušanje	
KRMILNIK CMD	18
Karantena	18
Seznam krmilnikov CMD	19
Preizkus zvočnika	19
Kontrolni seznam za namestitev	20
Delovanje	
Izbira naslednjega razpoložljivega akumulatorja ...	21
Povratne informacije sistema	21
Vizualni LED-indikatorji krmilnika CMD	21
Zaslona na dotik	22
Dnevna preverjanja sistema ali na izmeno	25
Kontrolni seznam delovanja	26
Odpravljanje težav	27

EZSELECT™

Sistem za izbiro akumulatorja EZSelect™ optimizira delovanje prostora za akumulatorje s poenostavitvijo izbire akumulatorja med postopkom menjave akumulatorja in zagotavljanjem bistvenih podatkov o upravljanju učinkovitosti sobe za akumulatorje prek spletnega portala.

Popolnoma nameščen sistem ima na vsakem polnilniku nameščeno napravo za spremljanje polnilnika (CMD). Krmilnik CMD nadzira delovanje polnilnika in komunicira s krmilno omarico. Krmilna omarica prednostno razvrsti podatke in na prvo mesto postavi najbolj optimalen akumulator.

Sistem za izbiro akumulatorja EZSelect™ na velikem zaslonu prikaže naslednji akumulator, ki ga je treba izbrati. Če izberete napačen akumulator, se sproži zvočni alarm. Na tak način dosežemo enakomerno kroženje vseh akumulatorjev in polnilnikov ter podaljšamo njihovo življenjsko dobo.

Za servis se obrnite na prodajnega zastopnika:

EnerSys® EMEA Headquarters

Telefon:

+41 44 215 74 10

Naslov:

EH Europe GmbH
Baarerstrasse 18,
6300 Zug, Švica

**Vaša varnost in varnost drugih
je zelo pomembna**

⚠ OPOZORILO V primeru neupoštevanja navodil lahko pride do smrtnih ali hudih telesnih poškodb.



KOMPONENTE SISTEMA

Posamezne komponente

Slika 1: Pregled sestavnih delov sistema za izbiro akumulatorja EZSelect™

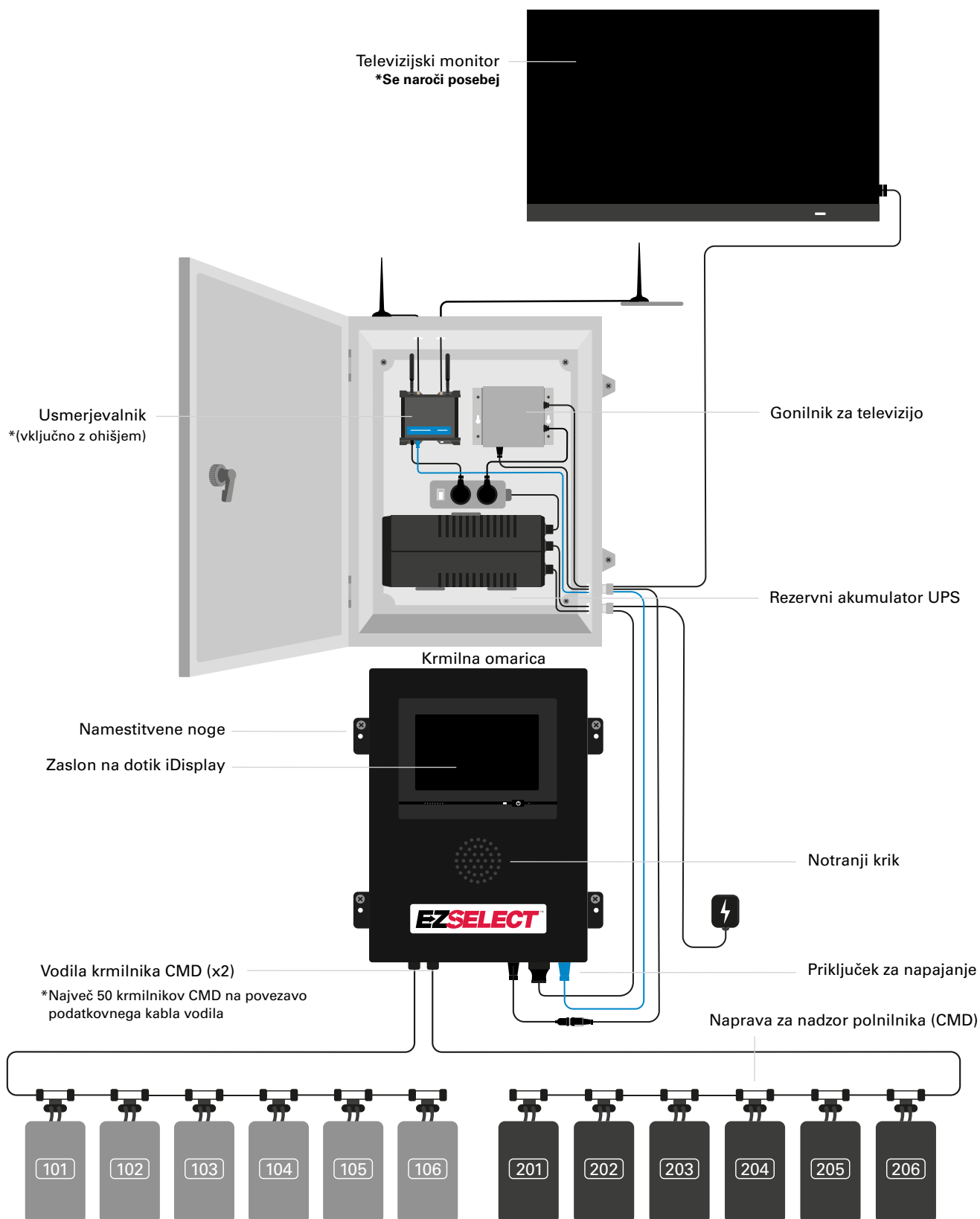

Nadomestni deli



EZS-CB6500EU-16

Krmilna omarica sistema za izbiro akumulatorja EZSelect™
(največ 100 polnilnikov; največ 9 skupin)



EZS-SU600R

Naprava za nadzor polnilnika (CMD)
(priložen 2,1m podatkovni kabel na krmilnik CMD)



EZS-ROU

Usmerjevalnik
(Priloženi so vsi kabli)



EZS-143

8-metrski podatkovni kabel z enim spojnikom



EZS-161

30-metrski podatkovni kabel z enim spojnikom
(Najmanj 2 na krmilno omarico, povezava vodila s prvim krmilnikom CMD)



EZS-511

Rezervni akumulator UPS



EZS-HDS6N2

Gonilnik za televizijo
(Priloženi so vsi kabli in miška)

Pregled namestitve

Namestitev na mestu uporabe lahko razdelimo na tri stopnje:

- 1. Krmilna omarica**
 - a. Krmilna omarica
- 2. Priključki ožičenja krmilnika CMD**
 - a. Namestitev na polnilnike
 - b. Ožičenje od krmilne omarice do prvega krmilnika CMD
 - c. Ožičenje od krmilnika CMD do krmilnika CMD
 - d. Označevanje polnilnikov/rež za akumulatorje
- 3. Usmerjevalnik in gonilnik za televizijo**
 - a. Povezovanje usmerjevalnika
 - b. Povezava gonilnika za televizijo
- 4. Nastavitev polnilnika/končno preizkušanje**
 - a. Nastavitev skupin
 - b. Nastavitev polnilnikov
 - c. Preizkus zmogljivosti nalaganja
 - d. Usposabljanje upravljavcev

Potrebna orodja



Vrtalnik in vrtalni nastavek



Ustrezni vijaki in sidrišča za namestitev

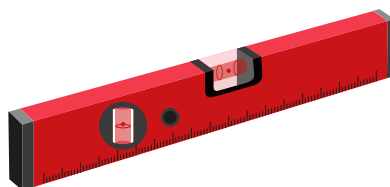

Raven



Izvijač



Rezalnik za žico

Razpoložljiva moč

EZSelect™ sistem za izbiro akumulatorja Komponent zahteve za napajanje:

Krmilna omarica

Napetost: 100–240VAC

Jakost toka: 1,3A

Usmerjevalnik

Napetost: 100–240VAC

Jakost toka: 0,6A

Navodila za načrtovanje postavitve, ki jih je treba upoštevati

Začasno lahko uporabite podaljške, vendar za krmilno omarico močno priporočamo zaščito pred prenapetostjo.

Krmilna omarica

Krmilno omarico namestite na sredino, zraven pa naj bo dovolj prostora za usmerjevalnik (EZS-ROU1), ki ga namestite v bližini. Okoli krmilne omarice naj bo dovolj prostora za priključitev kablov, mere so prikazane na sliki 2 spodaj.

- Namestite na vidno mesto brez ovir.
- Komponento hranite stran od vodnih virov, kot so zasilne prhe in umivalniki.
- Krmilna omarica se napaja prek enote EZS-ROU1.
- Po potrebi z ustreznimi sidrišči dodatno podprite krmilno omarico (6,8kg).

Slika 2: Mere krmilne omarice

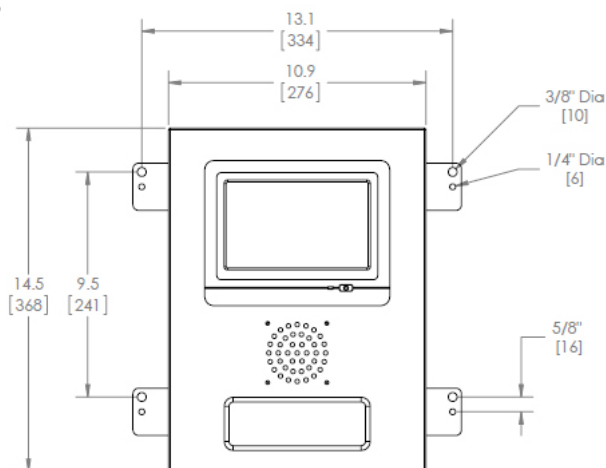

Naprave za nadzor polnilnika (CMD)

Za vsak polnilnik potrebujete en krmilnik CMD. Krmilnik CMD je univerzalen in se lahko uporablja za poljubno napetost od 12V do 80V.

Zahteve za podatkovni kabel

Podatkovni kabli povezujejo krmilno omarico s krmilnikom CMD. Pri načrtovanju namestitve naj bodo dolžine kablov čim krajše. Z vsako krmilno omarico boste imeli:

Posebnosti glede usmerjevalnika

Ohišje usmerjevalnika (iHUB-ROU1) vsebuje usmerjevalnik in enoto UPS za krmilno omarico. Ohišje usmerjevalnika mora biti v bližini krmilne omarice in vira napajanja 240V.

- 4 x 15m kablov
- 4 x kabelskih spojnikov

Pazite na pravilno razdaljo med krmilno omarico in krmilnikom CMD. Na sliki 3 sta prikazana dva primera ožičenja vodila.

Posebnosti glede gonilnika za televizijo

Gonilnik za televizijo mora biti nameščen 3 m od krmilne omarice, če nimate ohišja za omarico. Televizijo namestite v bližini ustreznega vira napajanja in dovolj visoko, da jo bodo upravljalci neovirano videli.

Vodilo 1: Potrebujete 15m kabla, čeprav je od krmilne omarice do prvega krmilnika CMD le 3m.

Vodilo 2: Potrebujete 30m kabla, saj je bil nameščen na drugi strani prehoda do prvega krmilnika CMD.

Storitve namestitve in zagona

Sistem za izbiro akumulatorja EZSelect™ je zasnovan tako, da zagona ne opravi podjetje EnerSys®, vendar pa na zahtevo pri zagonu pomaga. Videoposnetki za vgradnjo so na voljo tudi na spletu.

Kontrolni seznam pred namestitvijo

Naloga	Stanje
A. Načrtovanje mesta krmilne omarice in usmerjevalnika	
<ul style="list-style-type: none">Napajanje krmilne omarice in usmerjevalnikaV bližini polnilnikovNačrtujte napeljavo podatkovnega kabla do prvega krmilnika CMDv vsakem vodilu	<input type="checkbox"/>
B. Pripravite vsa potrebna orodja in opremo	
<ul style="list-style-type: none">Lestve in/ali škarjasta dvigalaElektrična orodja – za montažo krmilne omarice itd.Ročno orodje – rezalnik žice, izvijačPodaljške za začasno napajanjeSidrišča za pritrditev komponent po potrebi	<input type="checkbox"/>

Pregled sistema

Slika 3: Primer postavitve sistema za izbiro akumulatorja EZSelect™

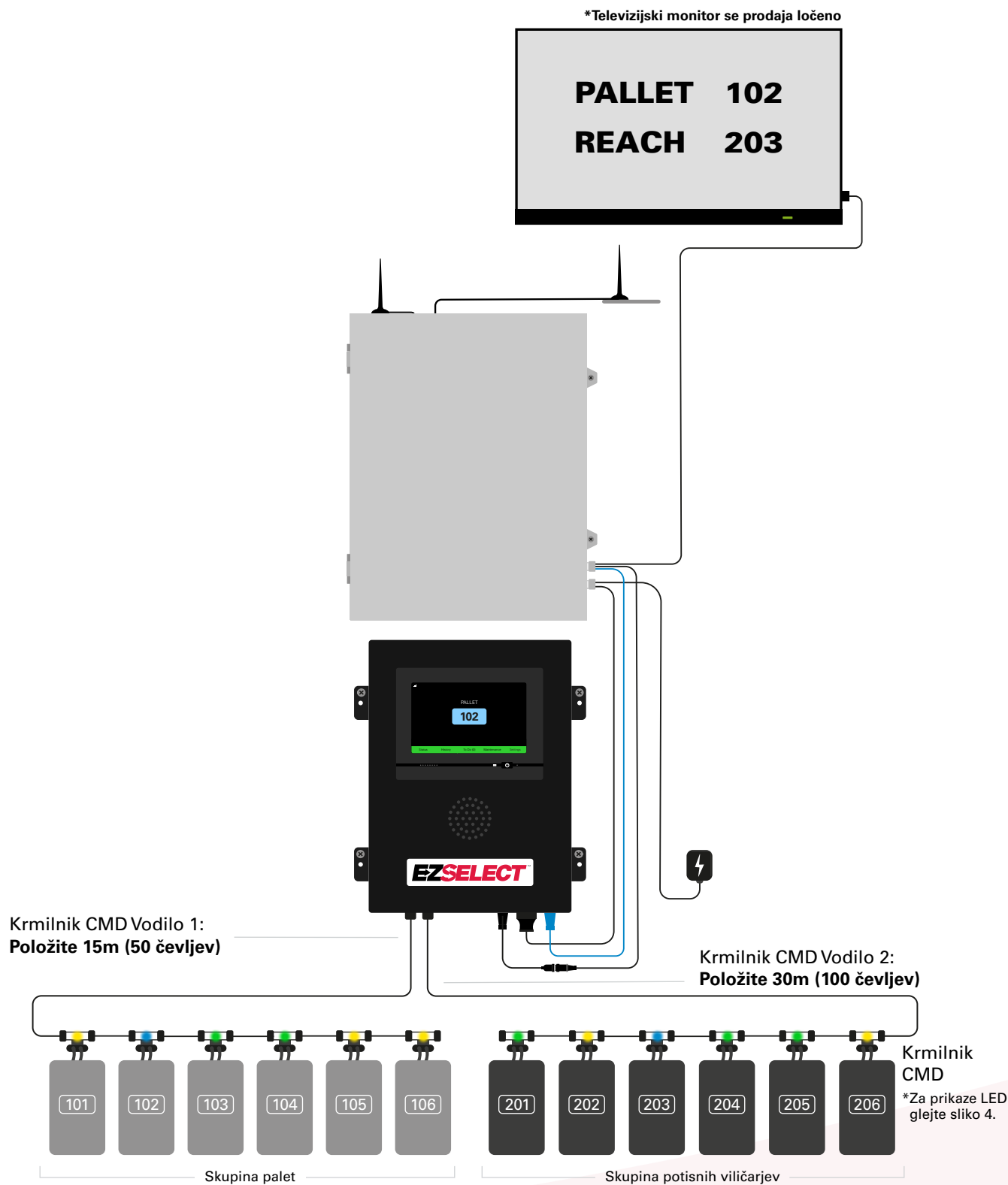

Namestitev krmilne omarice in krmilnika CMD

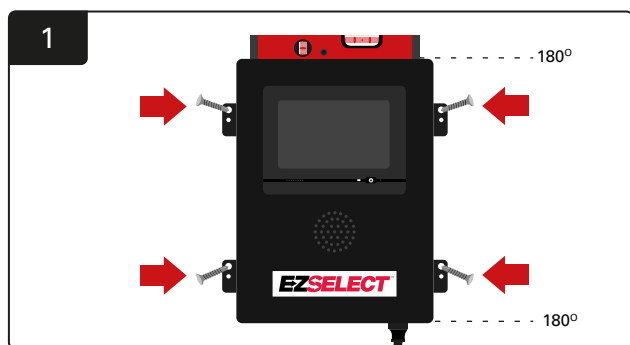

Krmilno omarico namestite na steno v višini oči s štirimi vijaki/sidrišči in vodno tehcnico.

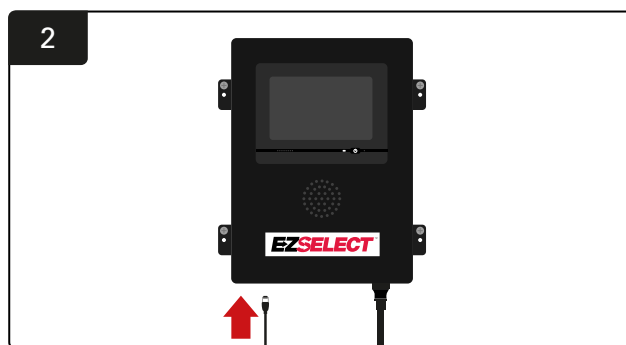

Prvi podatkovni kabel krmilnika CMD vstavite v eno od razpoložljivih vtičnic vodila na krmilni omarici.

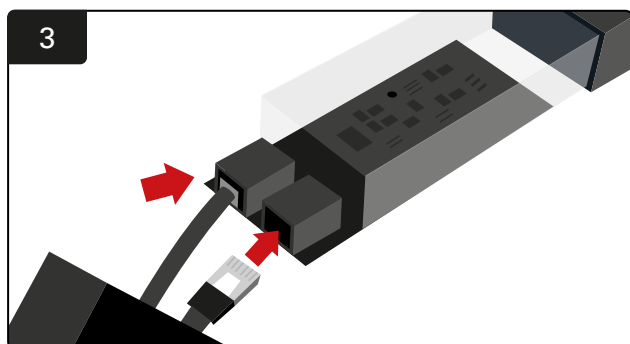

Vstavite prvi podatkovni kabel krmilnika CMD v vtičnico na prvem krmilniku CMD. Naslednji podatkovni kabel priključite v drugo vtičnico.

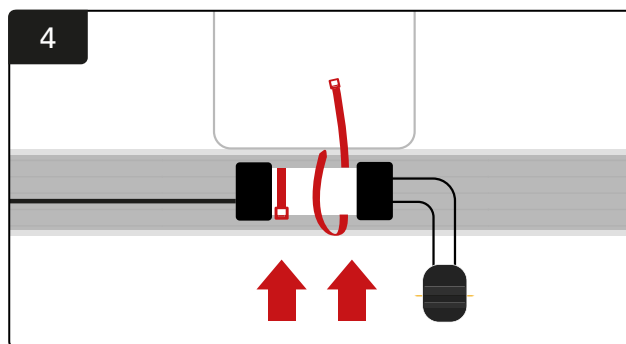

Krmilnik CMD namestite s kabelskimi vezicami tako, da bo viden, varen in čvrsto pritrjen.

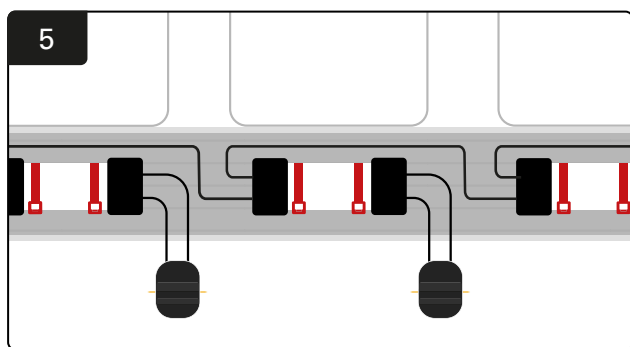

Krmilnik CMD povežite zaporedno, dokler ne povežete vse krmilnike CMD na vodilu.

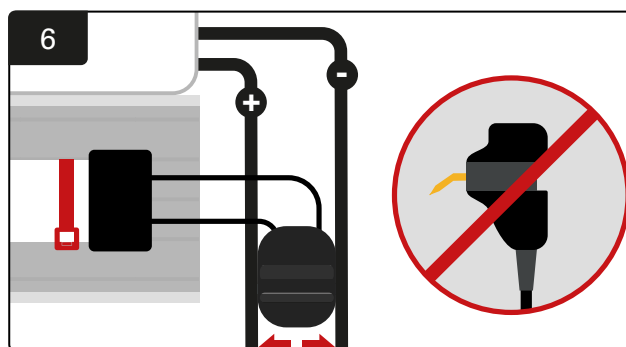

Priključek namestite med pozitivni in negativni kabel ter pripomoček FlexiTap povežite s kablom.

***Preverite, ali so zatiči na sredini kablov in jih ne upogibajte.**

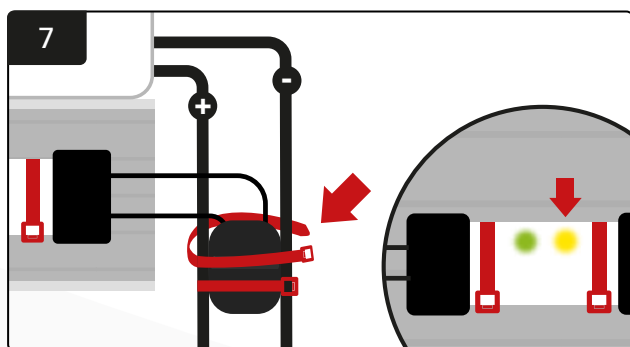

Pritrdite priključek z vezicami za kabel. Preverite, da ob priključitvi akumulatorja na krmilniku CMD zasveti rumena lučka LED.

Namestitev enote UPS in usmerjevalnika



Ohišje omarice namestite v bližino krmilne omarice in ustreznega napajalnika s štirimi vijaki, primernimi stenski sidrišči in vodno tehcnico.

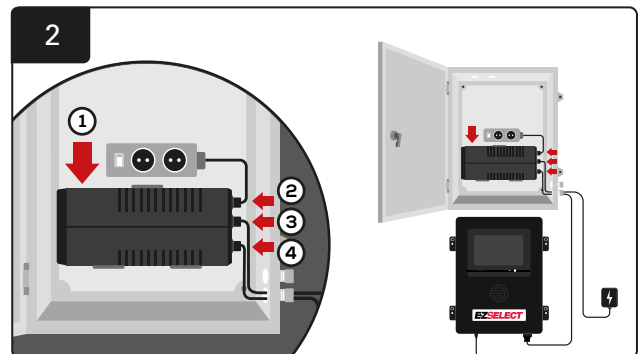

UPS namestite na steno pod vtičnice Shuko v ohišju omarice, ga priključite na vir napajanja in podaljševalni kabel vtičnice Shuko ter priključite napajalni kabel krmilne omarice v UPS.

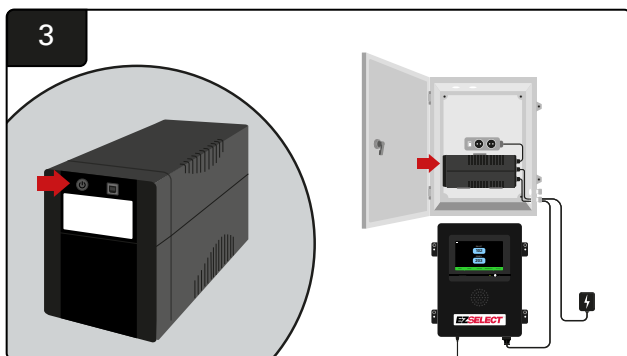

Vklopite enoto UPS.

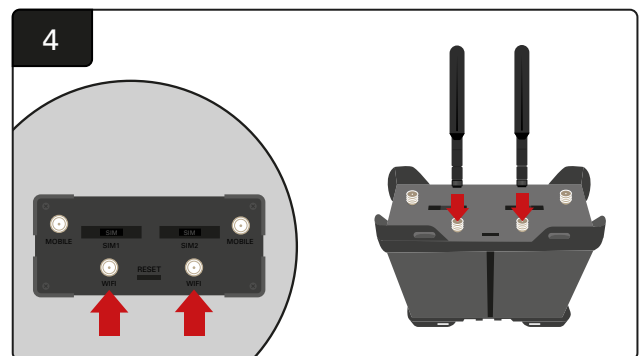

Povežite obe anteni WLAN s priključkoma WLAN usmerjevalnika.

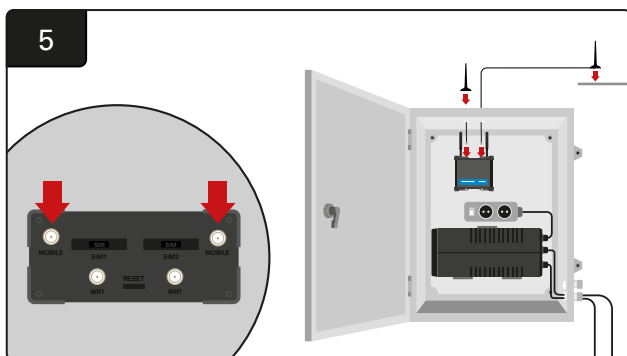

Dve žični anteni povežite z mobilnimi priključki usmerjevalnika. Eno položite na vrh ohišja, drugo pa čim višje.

***Med kabelskima antenama naj bo vsaj 1m razmaka.**

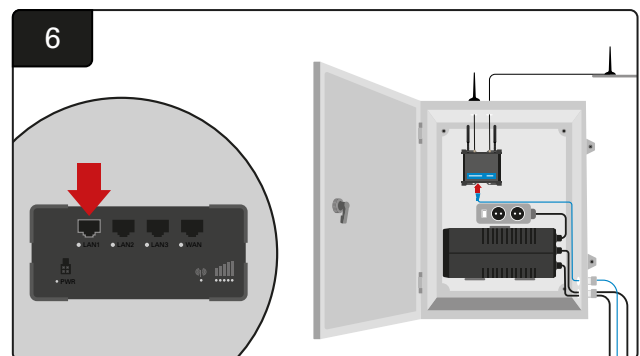

Priključite podatkovni kabel iz krmilne omarice v vrata LAN Ethernet na usmerjevalniku.

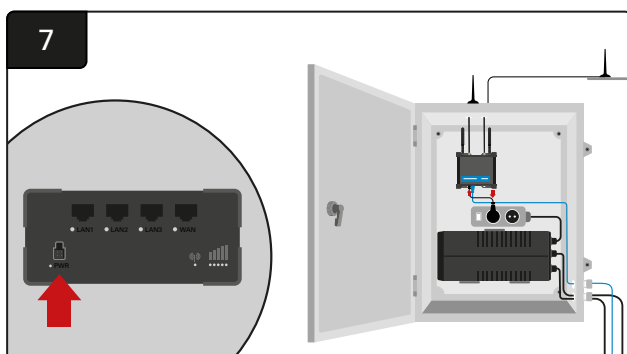

Usmerjevalnik priključite v podaljševalno vtičnico Shuko.

Po namestitvi usmerjevalnika, enote UPS in vklopu vseh komponent počakajte pet do deset minut, da se vzpostavi povezava, nato pa ponovno zaženite krmilno omarico.

Pojdite v »Settings« (Nastavitve), »Internet« (Splet) in »Reboot« (Ponovni zagon). Zdaj lahko opravite preizkus nalaganja podatkov. Na istem zaslonu s spletnimi nastavitvami izberite gumb »Upload Now« (Naloži zdaj) in zapustite meni.

Po petih minutah izberite zavihek Status (Stanje) na začetnem zaslonu, v spodnjem levem kotu pa se bo prikazalo sporočilo »Time Since Last Upload (Čas od zadnjega nalaganja)«. Zadnje nalaganje mora biti v zadnjih 5 minutah.

Namestitev gonilnika za televizijo

*Za namestitev ohišja omarice in UPS-a glejte poglavje Namestitev UPS-a in usmerjevalnika (stran 11).

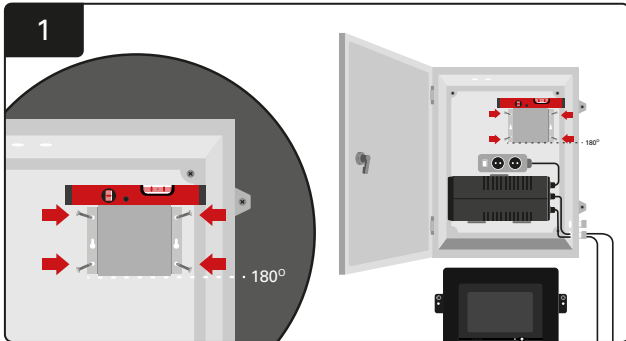

Gonilnik za televizijo pritrdite na ohišje omarice (ali na steno) s štirimi vijaki/sidrišči in vodno tehtnico.

*Za dobro povezavo mora biti razdalja med krmilno omarico in gonilnikom za televizijo **manj kot 2,5m**.

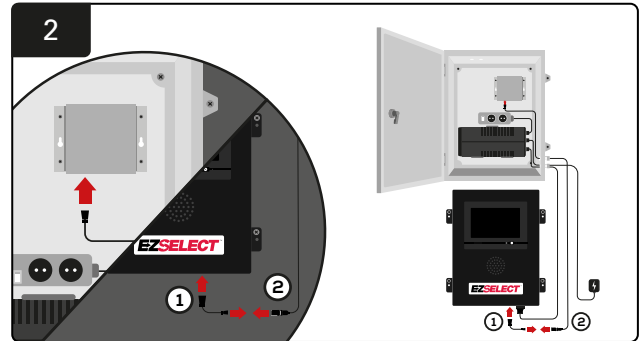

Povežite gonilnik za televizijo s krmilno omarico.

*Kabel ①: RJ-45 *Kabel ②: RJ-45

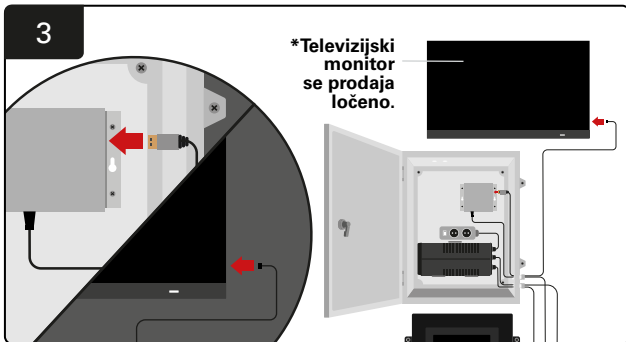

Povežite kabel HDMI z gonilnikom za televizijo in televizijski monitorjem*.

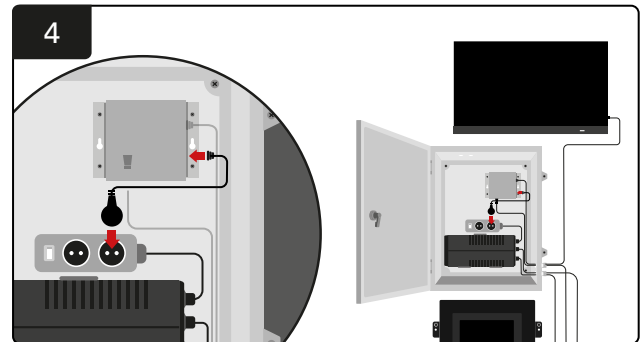

Gonilnik za televizijo priključite v vtičnico Shuko za vir napajanja.

Zaporedje zagona

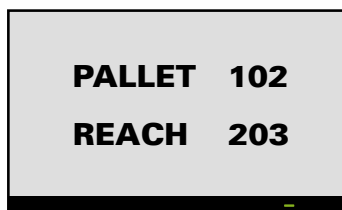

Vklopite televizijo, po 5 minutah z vklopljeno krmilno omarico pa vklopite gonilnik za televizijo.

Označevanje sistema

Sistem za izbiro akumulatorja EZSelect™ komunicira z upravljavcem tako, da se sklicuje na številko polnilnika. Za nemoteno izbiro akumulatorja je pomembno, da je sistem oštevilčenja polnilnikov dobro organiziran.

Pri nastavitvi sistema oštevilčenja polnilnikov v ustanovi priporočamo, da uporabite 3-mestno obliko zapisa (kot je prikazano v vseh primerih v tem priročniku), kjer se prva številka nanaša na skupino, druga in tretja številka pa na številko akumulatorja v tej skupini.

Skupina je skupina akumulatorjev, ki so razvrščeni po vrsti, tj. električni paletni viličarji in potisni viličarji. Osnovno pravilo organiziranja akumulatorjev je, da bo v ustanovi vedno vsaj ena skupina za vsako vrsto akumulatorja. V določenih primerih bi bilo bolje imeti več kot eno skupino na vrsto akumulatorja. Sistem za izbiro akumulatorja EZSelect™ lahko razpolaga z 9 skupinami.

Televizijski zaslon in zaslon krmilne omarice se morata ujemati glede oznak na polnilniku, da bo upravljavec lahko lažje našel pravi akumulator. V nadaljevanju je prikazan primer.

PALETA	POTISNI VILIČAR
101	201
102	202
103	203

Primer 3-mestne organizacije

**Oznake polnilnika bodo priložene vsakemu sistemu za izbiro akumulatorja EZSelect™.*

NASTAVITVE SISTEMA

Zaslon na dotik

Signal, ki prikazuje komunikacijo med zaslonom in krmilnikom.

Naslednji akumulator za vsako skupino.

*Začetni zaslon bo samodejno prikazal do 9 skupin.

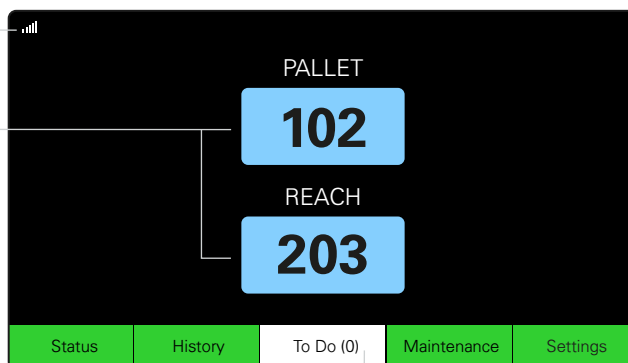

Kliknite gumb »To Do« (Opraviti), če se obarva rdeče – preverite, ali polnilniki v karanteni oz. krmilniki CMD ne poročajo.

Geslo za dostop do nastavitvev

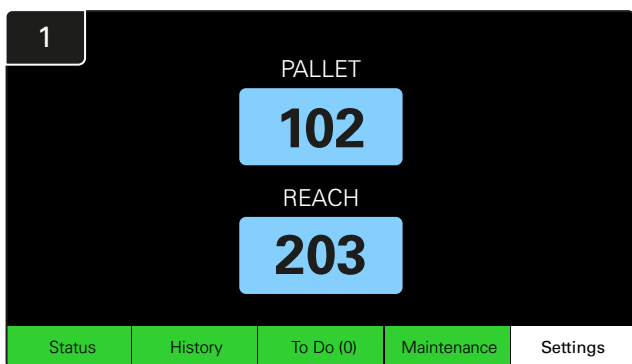

Kliknite **Settings** (Nastavitve) na začetnem zaslonu.

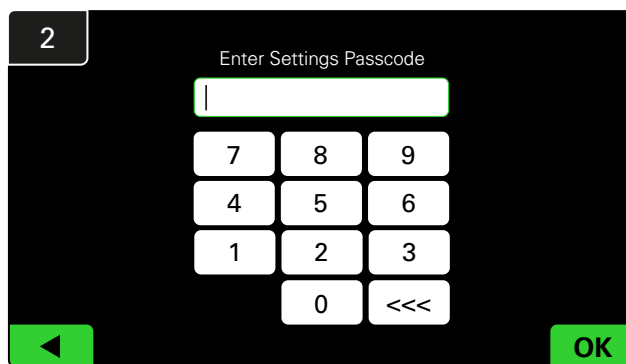

Vnesite privzeto geslo **919191** in kliknite **OK**.

Spreminjanje gesel

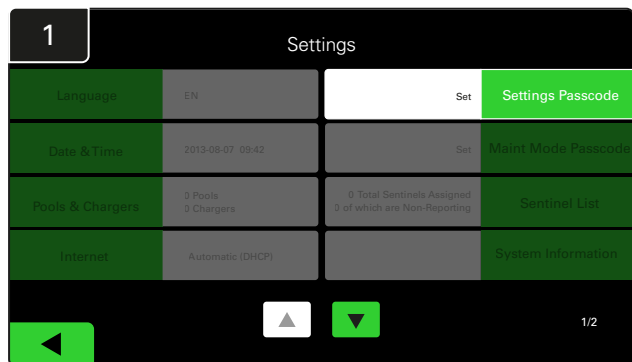

Kliknite **Settings Passcode** (Nastavitve gesla) ali **Maint Mode Passcode** (Geslo za vzdrževalni način).

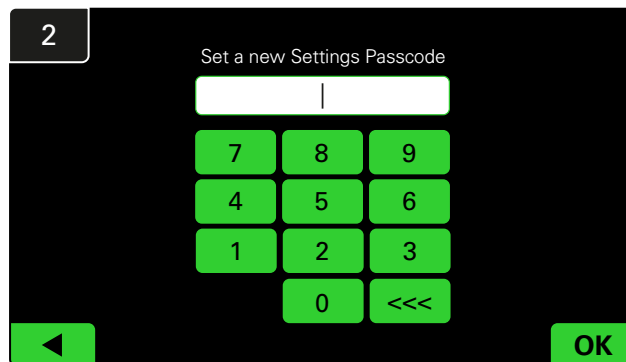

Vnesite **novi geslo** in kliknite **OK**.

*Če želite med namestitvijo odstraniti geslo(-a), ga pustite prazno in kliknite OK. Priporočamo, da namestite geslo, preden zapustite mesto.

#V primeru izgube lahko geslo(-a) obnovite pri podjetju EnerSys® tako, da ustreznemu območnemu oddelku sporočite serijsko številko krmilne omarice sistema.

NASTAVITVE SISTEMA

Nastavitve skupin in polnilnikov

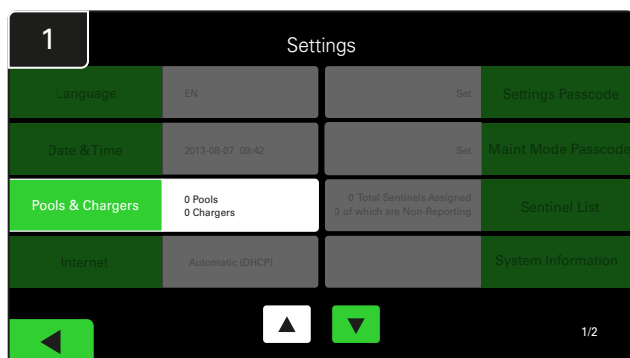

V meniju z nastavitvami kliknite **Pools & Chargers** (Skupine in polnilniki).

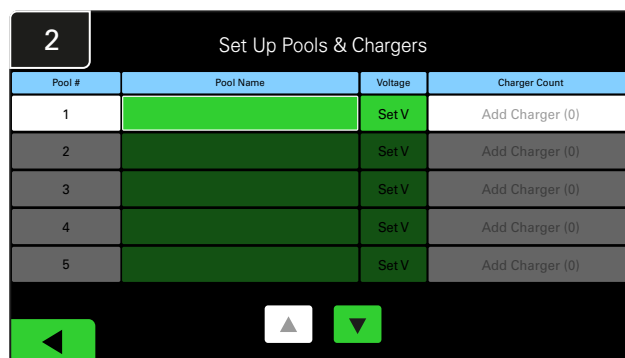

Kliknite prvo prazno tipko Pool (Skupina) in vnesite ime skupine.

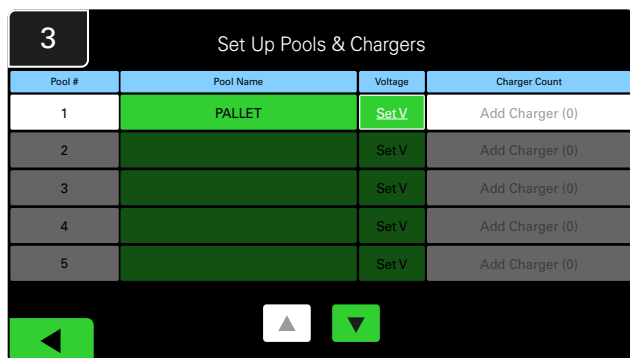

Ime skupine je zdaj nastavljeno. Kliknite gumb **Set V (Nastavi V)**, ki ustreza napetosti skupine.

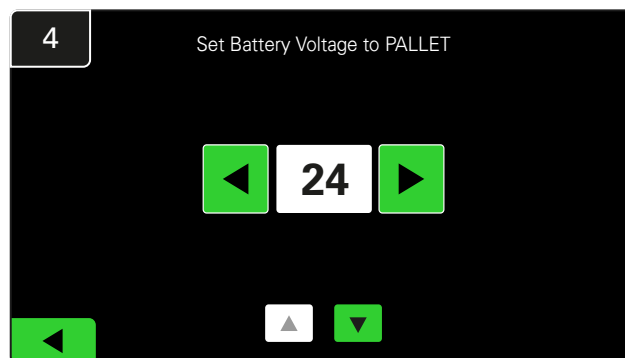

Izberite pravilno napetost skupine.

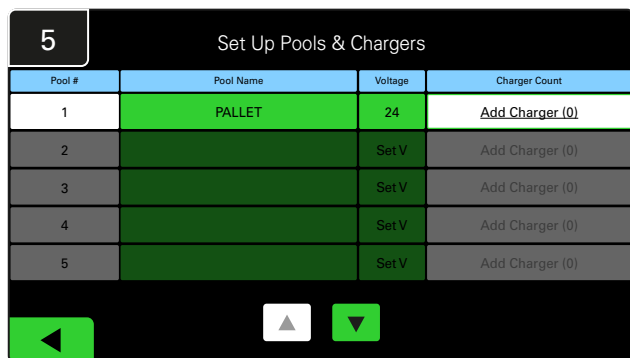

Dodajte polnilnik(-e) v skupino.

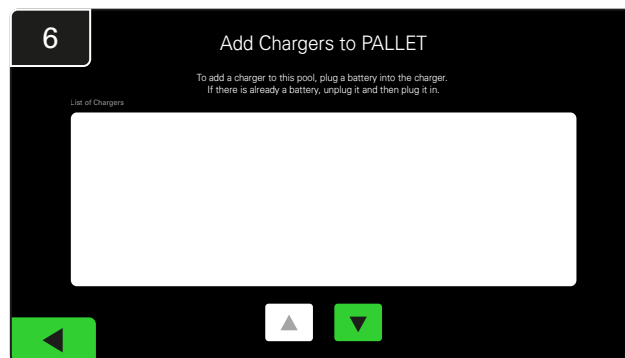

Pojdite na polnilnik. Odklopite in ponovno priključite polnilnik, ki ga želite dodati.

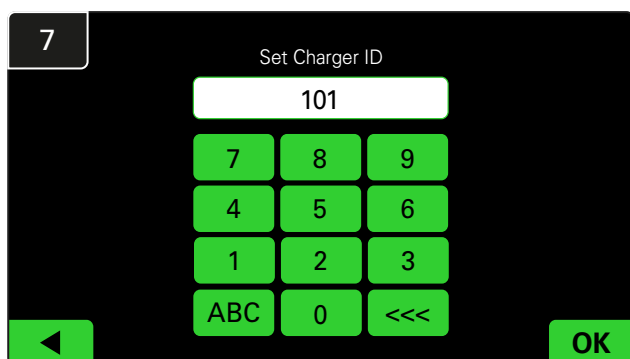

Vnesite številko, da nastavite ID polnilnika.

*Ta zaslon se prikaže, ko sistem za izbiro akumulatorja EZSelect™ Plus zazna priključen akumulator.

Ponovite korake od 1 do 6, da nastavite dodatne skupine in polnilnike.

Opomba: to je številka, ki bo prikazana na televiziji. Prav tako se mora ujemati z oznakami na polnilniku.

Nastavitve glasnosti

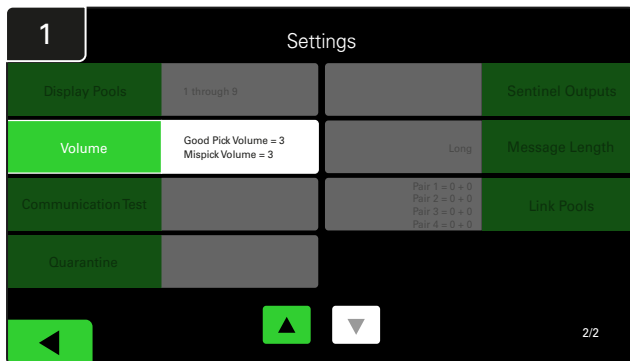

Kliknite **Volume** (Glasnost) v meniju z nastavitvami.

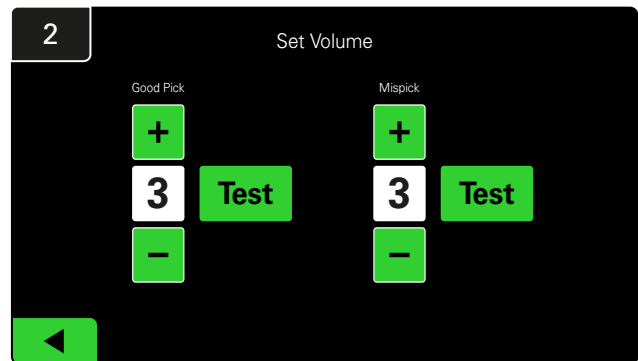

Nastavite glasnost med 0 (tiho) in 5 (glasno). Gumb za preizkušanje enkrat sproži alarm.

Prikaz skupin

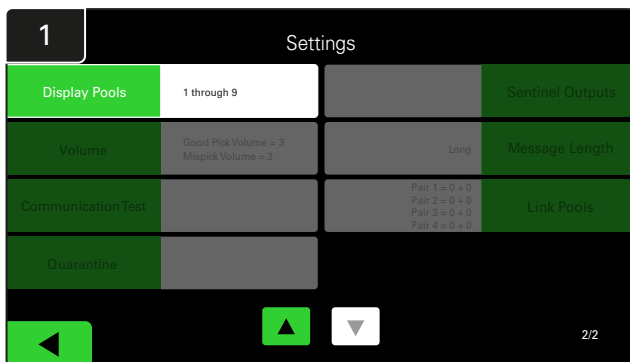

Kliknite **Display Pools** (Prikaži skupine) v meniju z nastavitvami.

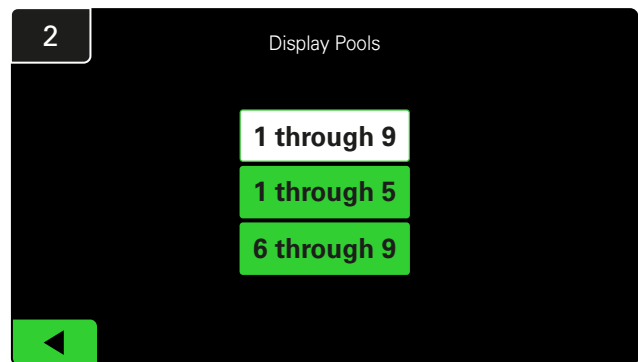

Zaslon iDisplay je privzeto nastavljen tako, da prikazuje vse, vendar lahko izberete samo določene skupine, ki jih želite prikazati.

Zagon sistema v študijskem načinu

Da preverite količinsko zmogljivost sistema za izbiro akumulatorja EZSelect™ priporočamo, da začnete z dvotedenskim primerjalnim obdobjem, ko sistem zbira začetni vzorec podatkov o osnovni uporabi. Priporočamo, da ga uporabite pri vsaki novi namestitvi, da prikazete jasno sliko pred in potem. Delovanje sistema v načinu Study

Mode (Študijski način) pomeni, da sistem zbira informacije, vendar ni na voljo nobenih navodil za izbiro akumulatorja. Tako lahko vidite, kaj se dejansko dogaja v sobi za akumulatorje, tako da lahko primerjate neobdelane podatke z izboljšano zmogljivostjo, ko vam sistem poda ukaze.

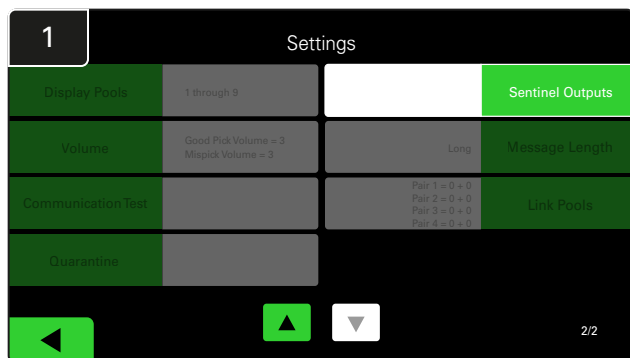

Kliknite **Sentinel Outputs** (Izhodi Sentinel) v meniju z nastavitvami. (Opomba: krmilnik CMD se v programski opremi nadzorne plošče imenuje Sentinel.)

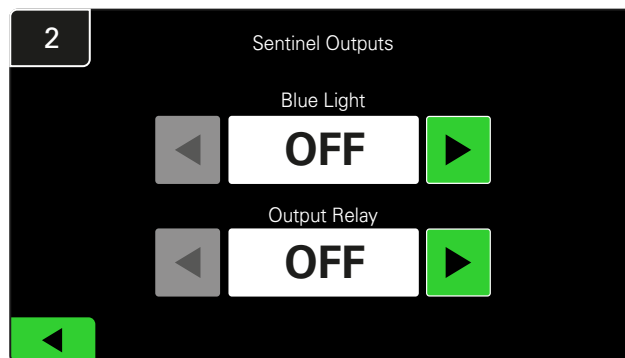

Nastavite **Blue Light** (Modra lučka) in **Output Relay** (Izhodni rele) na **OFF** (IZKLOP).

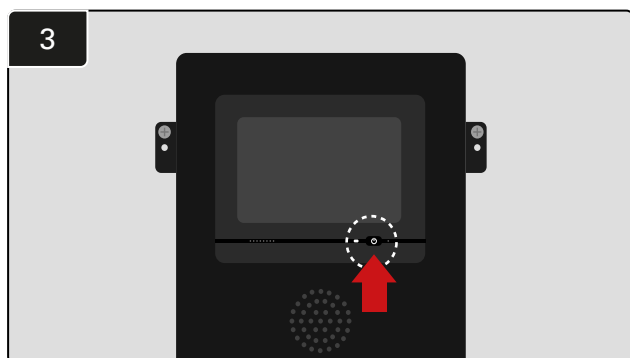

Izklopite zaslon iDisplay s pritiskom na gumb za vklop/izklop na sprednji strani krmilne omarice. S tem boste izklopili tudi zvok.

Opomba: za normalno delovanje sistema izvedite prejšnje korake v obratnem vrstnem redu.

NAPRAVA ZA NADZOR POLNILNIKA (CMD)

Če zelena lučka LED sveti neprekinjeno, to pomeni, da je krmilnik CMD pod napetostjo in komunicira s krmilno omarico.

Če želite še enkrat preveriti povezavo, lahko akumulator odklopite s polnilnika in nato pogledate

zaslon stanja sistema. Prikaže se ID polnilnika.

Če ne vidite pričakovanega ID-ja skupine in polnilnika, je sistem morda napačno nastavljen.

ID polnilnika se bo ob spremembi stanja premaknil od stolpca do stolpca.

KARANTENA

V stolpcu Quarantine (Karantena) je prikazano število polnilnikov, ki niso začeli ali niso dokončali polnjenja akumulatorja, ki je bil priključen 24 ur. Sistem akumulator postavi v karanteno, tako da jo odstrani iz čakalne vrste, in če težave ne odpravi v 72 urah, se akumulator vrne v čakalno vrsto.

Tovarniška nastavitve so 3 dnevi.

Kaj storiti, če je polnilnik v karanteni:

- Če je v stolpcu »Quarantine« (Karantena) naveden kateri koli ID polnilnika, preverite, ali polnilnik kaže napako.

- Preverite, ali na krmilniku CMD sveti rumena lučka LED in ali je priključen akumulator.
- Če so zaslon in vse indikatorske lučke na polnilniku ugasnjene, preverite, ali je polnilnik pod napetostjo.
- Če polnilnik deluje pravilno, preverite napetost akumulatorja, saj nekateri polnilniki ne bodo zaznali prekomerno izpraznjenega akumulatorja.
- Če želite akumulator odstraniti iz karantene, ga odklopite in ponovno priklopite.

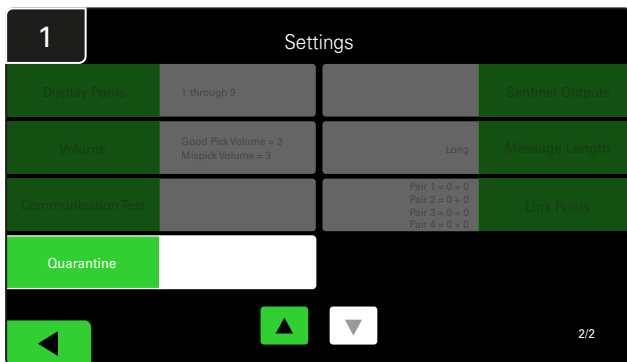

Kliknite **Quarantine** (Karantena).

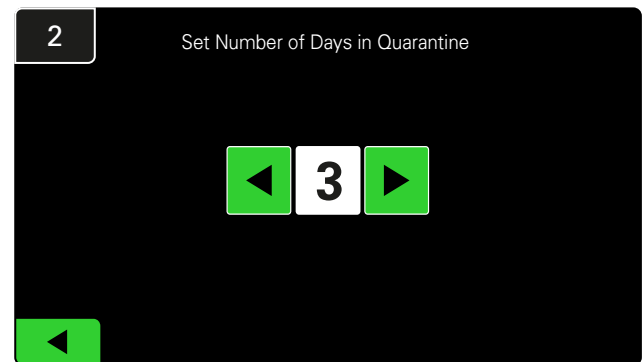

Povečajte ali zmanjšajte število pretečenih dni, preden polnilnik pristane v karanteni.

SEZNAM KRMILNIKOV CMD

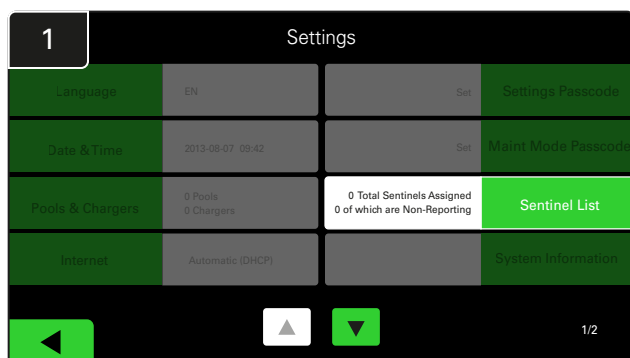

Kliknite **Sentinel List** (Seznam Sentinel).
(Opomba: krmilnik CMD se v programski opremi nadzorne plošče imenuje Sentinel.)

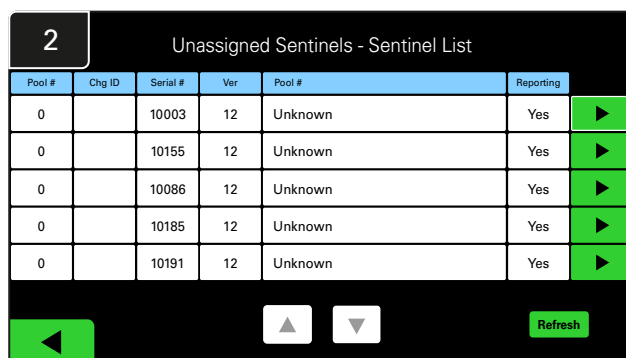

Prikazuje število nedodeljenih krmilnikov CMD.
Pritisnite puščico na desni strani, da uredite podrobnosti krmilnika CMD.

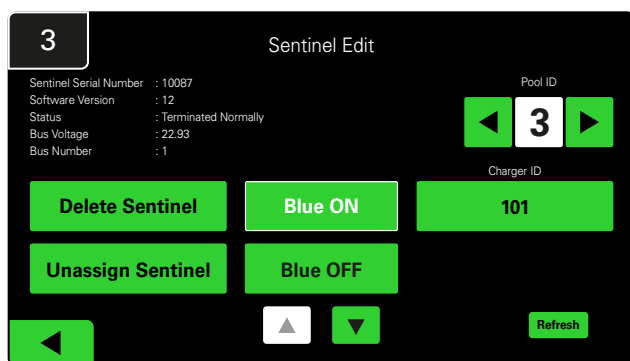

Pritisnite gumb **Blue ON** (moder VKLOP), da najdete ustrezen krmilnik CMD in preverite podrobnosti.

Krmilnik CMD lahko premaknete v drugo skupino tako, da se pomaknete skozi **Pool ID** (ID skupine). Številko polnilnika lahko spremenite tako, da pritisnete **Charger ID** (ID polnilnika).

Ko izvedete popravke, pritisnite **Blue OFF** (Modra IZKLOP).

S to funkcijo lahko tudi programirate krmilnik CMD. Če poznate serijsko številko krmilnika CMD, jo lahko dodelite skupini in ji dodelite ID polnilnika. Nato lahko preverite, ali je pravilen in ali vsa komunikacija deluje tako da vklopite in izklopite modro luč.

Preizkus zvočnika

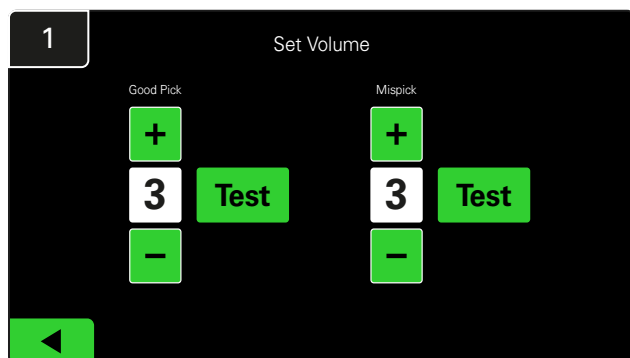

Preizkusite delovanje ročne zvočnika tako, da odklopite akumulator ali pritisnete gumb **Test** (Preizkus) na zaslonu Set Volume (Nastavi glasnost).

KONTROLNI SEZNAM ZA NAMESTITEV

Naloga	Stanje
1. Preverite, ali vsi krmilniki CMD svetijo neprekinjeno zeleno.	<input type="checkbox"/>
2. Pod možnostjo Settings (Nastavitve) na začetnem zaslonu preverite, ali so vsi krmilniki CMD dodeljeni in poročajo prek seznama krmilnikov CMD.	<input type="checkbox"/>
3. Preizkusite, ali zvočnik odda slišita zvoke za »Pravilno« in »Napačno« izbiro akumulatorja. To preverite tako, da kliknete »Settings« (Nastavitve) in nato »Volume« (Glasnost). Poleg tega izberite želeno glasnost.	<input type="checkbox"/>
4. Preizkusite zmožnost nalaganja sistema za upravljanje akumulatorja EZSelect™ prek interneta.	<input type="checkbox"/>
5. Če so bila gesla med namestitvijo onemogočena, ponastavite privzeto geslo za vzdrževanje na »11111« in privzeto geslo za nastavitve na »919191«. Ali pa nastavite gesla po lastni izbiri.	<input type="checkbox"/>
6. Preverite, ali sta datum in čas pravilno nastavljeni.	<input type="checkbox"/>
7. Preverite, ali so vsi polnilniki pravilno označeni s priloženimi nalepkami.	<input type="checkbox"/>

Izbira naslednjega razpoložljivega akumulatorja

Vsi akumulatorji naj bodo priključeni, dokler jih ne izberete, razen če jih izberete za vzdrževanje. Sistem zazna, kdaj je akumulator priključen na

polnilnik, kdaj se polnilnik zažene in konča ter kako dolgo je akumulator priključen na polnilnik, preden ga izberete.

Kako izbrati naslednji razpoložljivi akumulator:



① TV-zaslon

Prikazuje skupino(-e) in naslednji akumulator za izbiro.



② Zaslon na dotik

Označuje naslednji akumulator, ki ga je treba izbrati.

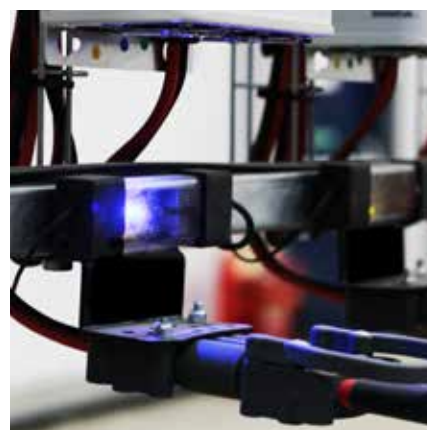

③ Krmilnik CMD

Modra lučka LED označuje, da je akumulator pripravljen za uporabo.

Povratne informacije sistema

- Ko izberete akumulator, ki ga navede sistem, zvočnik na krmilni omarici odda prijeten zvok.
- Ko izberete akumulator, ki ga ni navedel sistem, zvočnik na krmilni omarici sproži alarm in posreduje sporočilo. Ko se to zgodi, sistem meni, da gre za »Mispick« (Napačna izbira).
- Sistem beleži vse napačne izbire in si jih lahko ogledate na zavihku Zgodovina na začetnem zaslonu zaslona na dotik ali na spletnem mestu batterymanagement.net.

Naprava za nadzor polnilnika (CMD) Vizualni LED-indikatorji

Slika 4: Indikatorji LED za krmilnik CMD



(Sveti neprekinjeno)
Dobra povezava
(Utripa) Nestabilna povezava



Polnjenje akumulatorja



Naslednji akumulator
za izbiro



Napaka v komunikaciji

*Če sveti rdeča lučka za napako, zamenjajte podatkovni kabel.

Zaslon na dotik

Signal, ki prikazuje komunikacijo med zaslonom in krmilnikom.

Naslednji akumulator za vsako skupino.

*Začetni zaslon bo samodejno prikazal do 9 skupin.

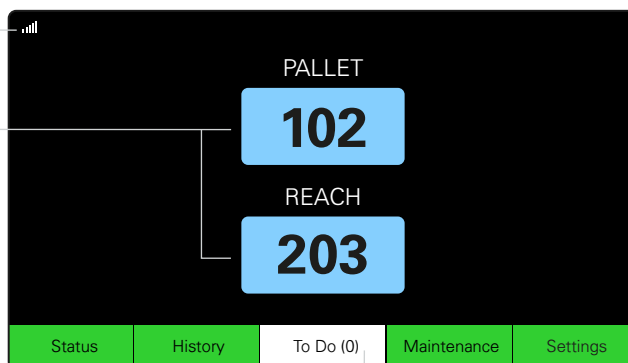

Kliknite gumb »To Do« (Opraviti), če se obarva rdeče – preverite, ali polnilniki v karanteni oz. krmilniki CMD ne poročajo.

A. Stanje

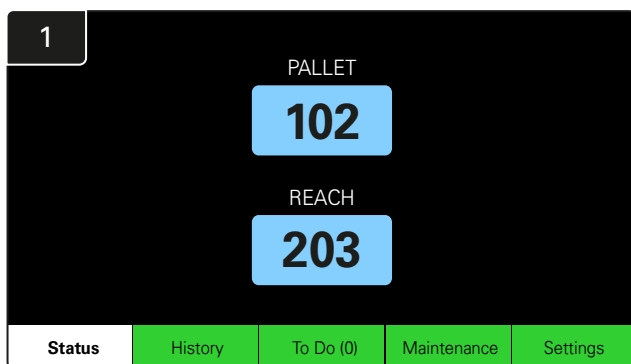

Kliknite **Status** (Stanje) na začetnem zaslonu.

*Če na začetnem zaslonu ni prikazana nobena številka akumulatorja, preverite »Razpoložljive akumulatorje« v razdelku Stanje.

Pool Name	Next Battery on Charger	Batteries Available	Charging	Connect Not Charging	No Battery Connected	Quarantine	Unknown
PALLET	104	4	4	1	1	0	0
REACH	205	2	3	3	0	0	0

Time Since Last Upload: 09:31:00
Serial Number: 450366af
2024-04-08 15:26

Kliknite ime **skupine** (npr. PALETA), da preverite stanje akumulatorjev v skupini.

Available	Charging	Connected Not Charging	No Battery Connected	Quarantine	Unknown
102	103	104	101		
109	107				
110	106				
108	105				

Zaslon čakalne vrste prikazuje stanje vsakega polnilnika v skupini.

B. Zgodovina

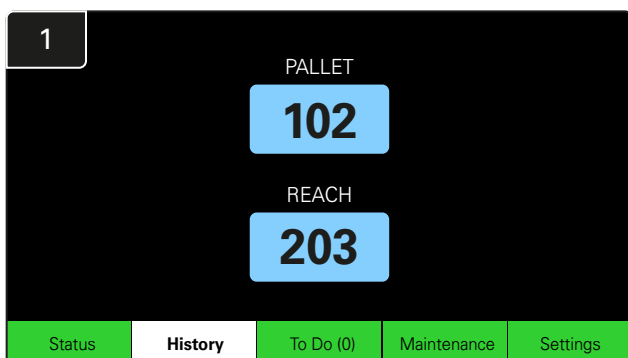

Kliknite **History** (Zgodovina) na začetnem zaslonu. Prikaže se statistika *zadnjih sedmih dni*.

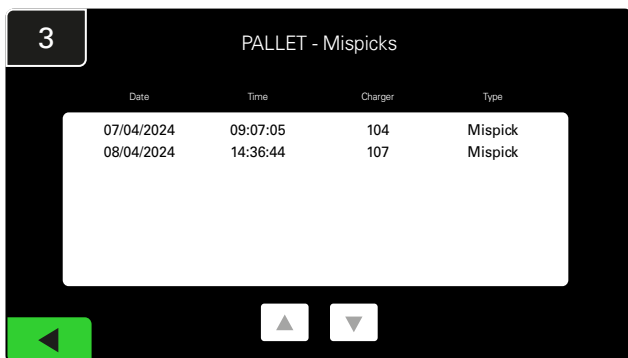

Pod izbranimi metrikami bodo prikazane podrobnosti zadnjih sedmih dni zgodovine polnilnikov.



Za podrobnejše informacije o akumulatorjih posamezne skupine izberite **Green Button** (Zeleni gumb).

**Opredelitev metrike*

Selections (Izbire): Število akumulatorjev, izbrano za to skupino.

Napačne izbire: Kolikokrat je bil akumulator izbran iz skupine namesto tistega, ki ga je izbral sistem.

Zero Available Picks (Ni razpoložljivih izbir): Kolikokrat je bil akumulator izbran, ko noben akumulator ni bil popolnoma napolnjen.

Minimum Batteries Available (Najmanjše število razpoložljivih akumulatorjev): Graf prikazuje dnevno število popolnoma napoljenih akumulatorjev v zadnjih sedmih dneh.

C. To Do (Opraviti)

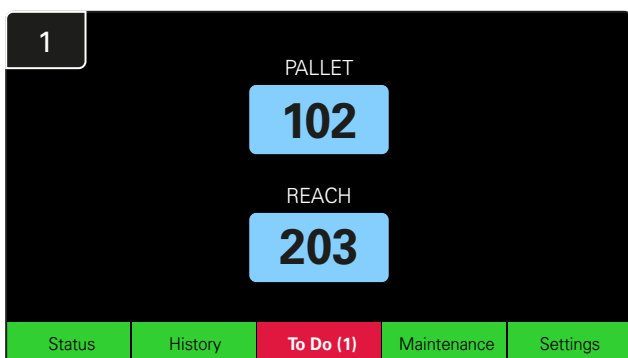

Kliknite **To Do** (Opraviti) na začetnem zaslonu, če se obarva rdeče.

Preverite, ali so polnilniki v karanteni, ali kateri koli krmilnik CMD ne poroča, ali polnilnike ki jih je treba zamenjati.

*Številka v oklepaju () prikazuje, koliko opozoril o napakah je bilo prikazanih.

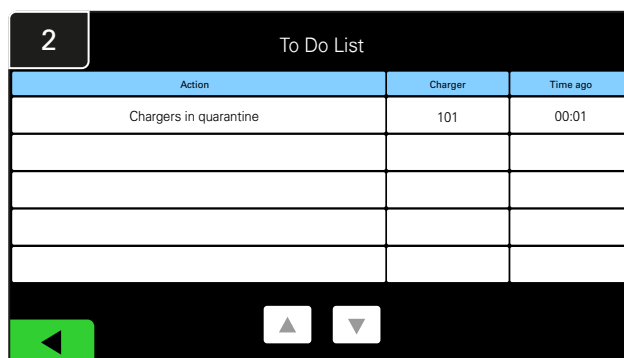

Če obstajajo opozorila, bodo navedena.

D. Vzdrževanje

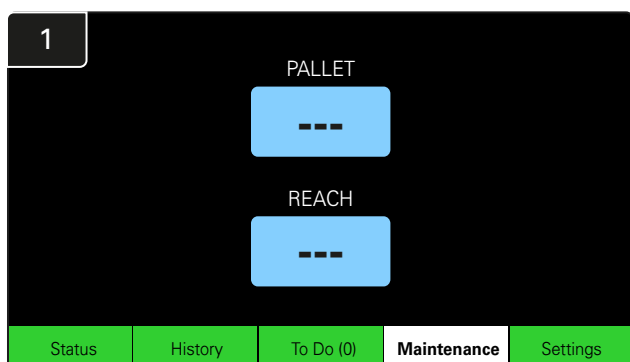

Kliknite **Maintenance** (Vzdrževanje) na začetnem zaslonu, da izberete akumulatorje, ki potrebujejo servis.

*Ko je vzdrževalni način vklopljen, sistem ne prikazuje, katerega akumulatorja je treba izbrati kot naslednjega. Vendar se vse izbire še vedno beležijo.

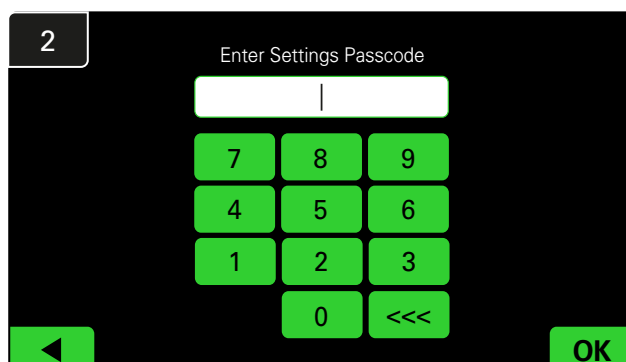

Vnesite **privzeto geslo 11111** in kliknite **OK**.

*Če želite med delovanjem geslo odstraniti, glejte razdelek Spreminjanje gesel.

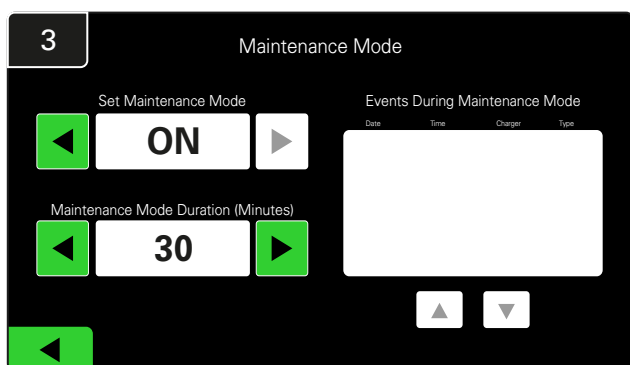

Trajanje vzdrževalnega načina lahko nastavite od 5 do 120 minut. Samodejni časovnik nato vrne sistem v običajni način delovanja.

Vzdrževalni način lahko preključete tudi ročno.

E. Nastavitve

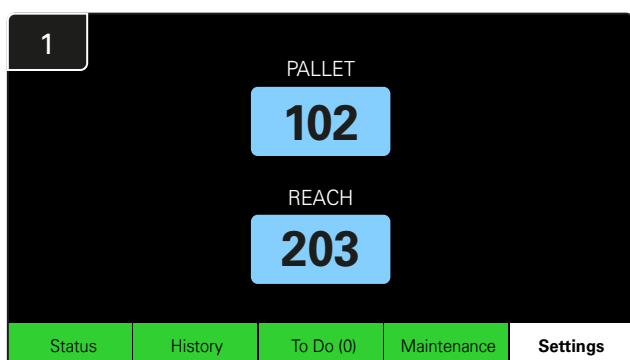

Kliknite **Settings** (Nastavitve) na začetnem zaslonu.

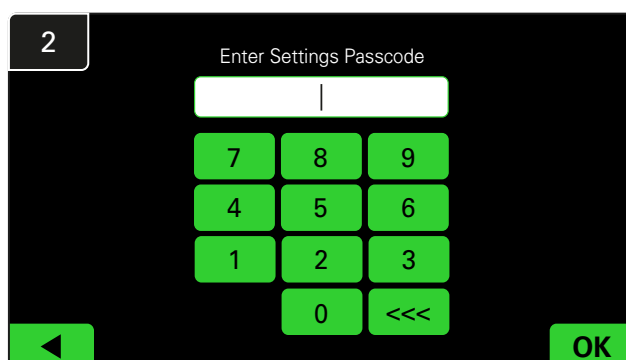

Vnesite privzeto geslo **919191** in kliknite **OK**.

*Za spremembo gesla glejte razdelek Spreminjanje gesel.

*Za podrobnejše informacije glejte razdelek Nastavitve sistema.

DNEVNI / IZMENSKI PREGLEDI SISTEMA

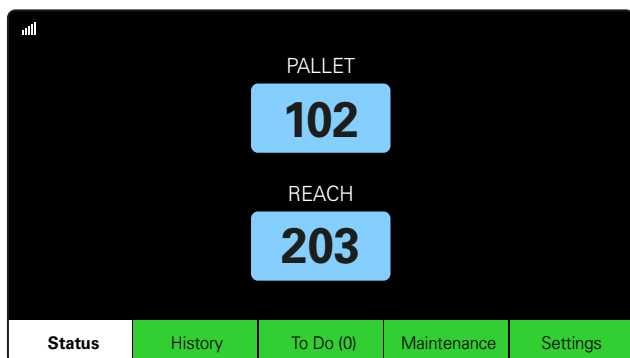

1. korak

Na začetku dneva ali izmene preverite **stanje** sistema.

Pool Name	Next Battery on Charge	Batteries Available	Charging	Connect Not Charging	No Battery Connected	Quarantine	Unknown
PALLET	-	0	4	1	1	0	0
REACH	-	2	3	3	0	0	0

Time Since Last Upload 09:31:00 Serial Number 4503e6ef 2024-04-08 15:26

2. korak

Preverite, ali so izpolnjeni naslednji pogoji:

1. Akumulatorji niso na voljo
2. Akumulatorji so priključeni, vendar se ne polnijo
3. Polnilniki brez priključenega akumulatorja
4. Akumulatorji so v karanteni
5. Neznano

*Če obstaja kateri od teh pogojev, glejte razdelek *Odpravljanje težav*.

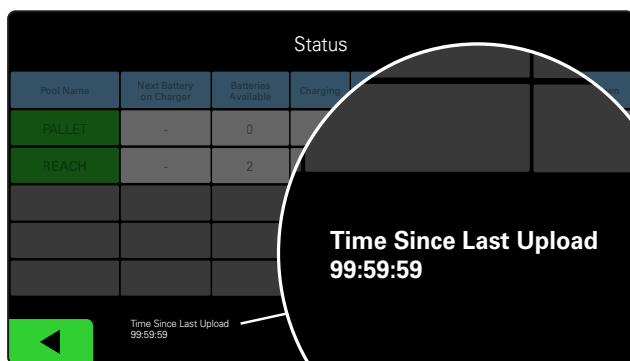

3. korak

Če je vrednost »Time Since Last Upload« (Čas od zadnjega nalaganja) 99:59:59, to pomeni, da sistem ne nalaga. Obrnite se na lokalnega distributerja.

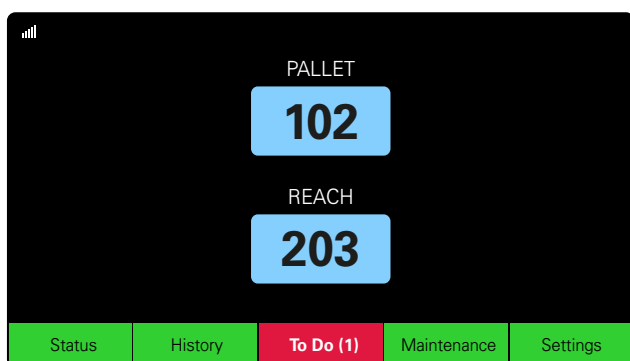

4. korak

Na začetku dneva ali na začetku izmene preverite gumb **To Do** (Opraviti) in kliknite, da preverite, ali je opozorilo o napaki vklopljeno, če se obarva rdeče.

KONTROLNI SEZNAM DELOVANJA

Naloga			Stanje	
			<u>Razpoložljiva količina (če da)</u>	
1. Ali so akumulatorji na voljo?	<input type="checkbox"/> Da	<input type="checkbox"/> Ne	Skupina 1: __ Skupina 2: __ Skupina 3: __ Skupina 4: __ Skupina 5: __ Skupina 6: __ Skupina 7: __ Skupina 8: __ Skupina 9: __	
2. Ali so na voljo skupine brez akumulatorjev?	<input type="checkbox"/> Da	<input type="checkbox"/> Ne	<u>Seznam skupin (če da)</u>	
3. Ali so akumulatorji priključeni, vendar se ne polnijo?	<input type="checkbox"/> Da	<input type="checkbox"/> Ne	<u>Seznam polnilnikov (Če da)</u>	<u>Sprejeti ukrep</u>
4. Ali so priključeni polnilniki brez akumulatorja?	<input type="checkbox"/> Da	<input type="checkbox"/> Ne	<u>Seznam polnilnikov (Če da)</u>	<u>Sprejeti ukrep</u>
5. Ali so polnilniki v karanteni?	<input type="checkbox"/> Da	<input type="checkbox"/> Ne	<u>Seznam polnilnikov (Če da)</u>	<u>Sprejeti ukrep</u>
6. Ali obstajajo polnilniki z neznanim stanjem?	<input type="checkbox"/> Da	<input type="checkbox"/> Ne	<u>Seznam polnilnikov (Če da)</u>	<u>Sprejeti ukrep</u>
7. Čas od zadnjega nalaganja				

Zaslon prikazuje črtice

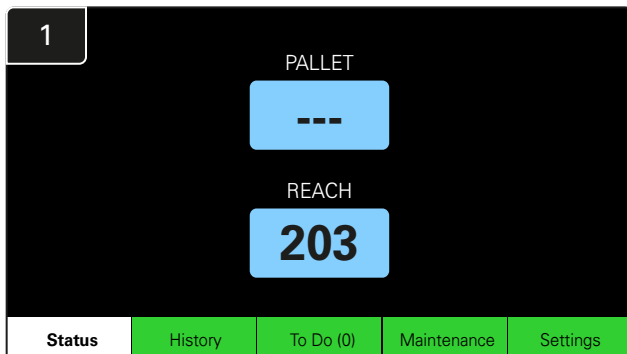

Če se na začetnem zaslonu namesto številke polnilnika prikažejo črtice, preverite zaslon Status (Stanje).

Pool Name	Next Battery on Charger	Batteries Available	Charging	Connect Not Charging	No Battery Connected	Quarantine	Unknown
PALLET	104	0	4	1	1	0	0
REACH	205	2	3	3	0	0	0

Time Since Last Upload: 09:31:00
Serial Number: 4503e6af
2024-04-08 15:26

Preverite, ali so akumulatorji na voljo.

Odpravljanje težav na zaslonu Status (Stanje)

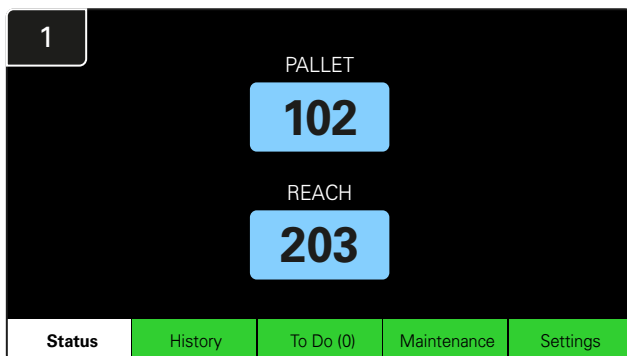

Kliknite **Status** (Stanje) na začetnem zaslonu.

Pri odpravljanju težav se osredotočite na zadnje štiri stolpce: **Connect Not Charging (Priklučen, se ne polni)**, **No Battery Connected (Akumulator ni priključen)**, **Quarantine (Karantena)** in **Unknown (Neznano)**.

A. Connected Not Charging (Priklučen, se ne polni)

Akumulator je bil pravkar priključen in polnilnik še ni vklopljen. **ALI** težava z akumulatorjem ali polnilnikom, zaradi katere polnilnik ne zažene cikla polnjenja.

Pool Name	Next Battery on Charger	Batteries Available	Charging	Connect Not Charging	No Battery Connected	Quarantine	Unknown
PALLET	104	0	4	1	1	0	0
REACH	205	2	3	3	0	0	0

Time Since Last Upload: 09:31:00
Serial Number: 4503e6af
2024-04-08 15:26

Preverite, ali:

- Polnilnik kaže napako.
- Rumena lučka LED na enoti CMD utripa in akumulator je priključen.
- Polnilnik je priključen na vir napajanja, če zaslon in vse indikatorske lučke na polnilniku ne svetijo.
- Polnilnik je nastavljen na zakasnitev zagona.
- Napetost akumulatorja lahko deluje s polnilnikom, če deluje pravilno, saj nekateri polnilniki ne zaznajo prekomerno izpraznjene akumulatorja.

B. Akumulator ni priključen

Sistem ne javi, da je akumulator priključen.

Status							
Pool Name	Next Battery on Charge	Batteries Available	Charging	Connect Not Charging	No Battery Connected	Quarantine	Unknown
PALLET	104	0	4	1	1	0	0
REACH	205	2	3	3	0	0	0

Time Since Last Upload: 09:31:00
Serial Number: 4503e6af
2024-04-08 15:26

Preverite, ali:

- Akumulator je v polnilni reži na nosilcu akumulatorjev.
- Na navedeni polnilnik je priključen akumulator.
- Rumena lučka LED na krmilniku CMDsveti, če je akumulator priključen.
- Rumena lučka LED na krmilniku CMD ne sveti, tudi če je priključen akumulator. Preverite priključek akumulatorja in se prepričajte, da ni pretrgan.
- Rumena lučka LED na krmilniku CMD ne sveti, tudi če je priključen akumulator. Preverite, ali je zatič FlexiTap na krmilniku CMD na sredini kabla in ga ne upogibajte.

C. Quarantine (Karantena)

Prikazuje število polnilnikov, na katere je bil priključen akumulator, vendar se polnilnik ni zagnal v 24 urah. Sistem akumulator postavi v karanteno, tako da jo odstrani iz čakalne vrste, in če težave ne odpravi v 72 urah, se akumulator vrne v čakalno vrsto.

Status							
Pool Name	Next Battery on Charge	Batteries Available	Charging	Connect Not Charging	No Battery Connected	Quarantine	Unknown
PALLET	104	0	4	1	1	0	0
REACH	205	2	3	3	0	0	0

Time Since Last Upload: 09:31:00
Serial Number: 4503e6af
2024-04-08 15:26

Preverite, ali:

- Polnilnik kaže napako.
- Rumena lučka LED na enoti CMD utripa in akumulator je priključen.
- Polnilnik je priključen na vir napajanja, če zaslon in vse indikatorske lučke na polnilniku ne svetijo.
- Napetost akumulatorja lahko deluje s polnilnikom, če deluje pravilno, saj nekateri polnilniki ne zaznajo prekomerno izpraznjene akumulatorja.
- Če želite akumulator umakniti iz karantene, ga odklopite s polnilnika in ga ponovno priklopite.

D. Unknown (Neznano)

Prikazuje število polnilnikov z neznanim stanjem glede na sistem.

Status							
Pool Name	Next Battery on Charge	Batteries Available	Charging	Connect Not Charging	No Battery Connected	Quarantine	Unknown
PALLET	104	0	4	1	1	0	0
REACH	205	2	3	3	0	0	0

Time Since Last Upload: 09:31:00
Serial Number: 4503e6af
2024-04-08 15:26

Preverite, ali:

- Zelena lučka LED na krmilniku CMDsveti neprekinjeno. Če se to zgodi, počakajte nekaj minut in znova preverite zaslon Status (Stanje).
- Zelena lučka LED na krmilniku CMD ne sveti. Preverite, ali so podatkovni kabli trdno pritrjeni in niso pretrgani/stisnjeni.
- Zelena lučka LED na krmilniku CMD ne sveti. Preverite, ali je podatkovni kabel priključen v krmilno omarico.
- Zelena lučka LED na krmilniku CMD ne sveti. Preverite, ali je podatkovni kabel priključen na prvi krmilnik CMD in ali je kabel priključen na vsak krmilnik CMD.
- Zelena lučka LED na krmilniku CMD ne sveti. Preverite, ali je krmilna omarica priključena na vir napajanja.
- Zelena lučka LED na krmilniku CMD utripa. Preko nastavitve polnilnika preverite, ali je krmilnik CMD dodeljen skupini.

OPOMBE

www.enersys.com

© 2024 EnerSys. Vse pravice pridržane. Vse blagovne znamke in logotipi so last družbe EnerSysa, razen Unistrut, CE in UKCA, ki ni last družbe EnerSysa. Pridržujemo si pravico do sprememb brez predhodnega obvestila. E&O.E.

EMEA-SL-OM-EZSELECT-0924

EnerSys[®]
Power/Full Solutions