

## YENİ NESİL AKÜ TAŞIMA EKİPMANI

# PROSERIES®

### SİLİNDİRLİ AKÜ STANLARI (BRS)

Kapsamlı tek, çift, üç ve dört silindirli stantlarımız, güvenilir ve sağlam tasarımlarıyla küresel bir standart haline gelmiştir. Tüm modeller, varlık korumasını en üst düzeye çıkarmak için tam kaynaklı büyük boyutlu bir çerçeve, büyük boyutlu yaylı silindirler ve rulmanlar ile entegre güvenlik ve darbe durdurucularla hassas bir şekilde tasarlanmış ve üretilmiştir.

Her stant asit geçirmez toz boya ile kaplanmıştır ve entegre damlama tepsileri, şarj rafları, doğrudan havalandırma ve kablo yönetim sistemleri dahil olmak üzere kapsamlı bir seçenek yelpazesine sahiptir.

2 katlıdan 6 katlıya kadar çok katlı silindirli stantlar da mevcuttur.



### SABİT AKÜ RAFLARI (SBR)

SBR akü taşıma ekipmanı modellerimiz, soldan sağa ray hizalaması ile benzersiz bir şekilde tasarlanmıştır, dolayısıyla minimum akü genişlikleri ya da yanlış yerleştirilme halinde akünün düşme riski yoktur.

Bu raylar, akü dökülmesi durumunda elektrolit tahliyesi, daha uzun servis ömrü ve çalışma alanınız üzerinde daha az etki için polipropilen kovanlı ve uç kapaklı sızdırmaz çelik tasarıma sahiptir. Cıvatalı şarj rafları, entegre havalandırma, damlama tepsileri ve üç standart boyut seçeneğiyle SBR akü taşıma ekipmanı, her türlü kaldırma uygulaması için ideal seçimdir ve karmaşık kaldırma/dağıtma sistemi tasarımlarına sıkıca entegre edilebilir.



# TEK AKÜ STANDI

## MAKSİMUM AKÜ BOYUTU

<b>Derinlik:</b>	1016 mm	<b>Özel derinlik:</b> 1019 mm'den uzun aküler için özel uzunluklar mevcuttur.
<b>Genişlik:</b>	Standın belirtilen genişliği eksi 50,8 mm	
<b>Yükseklik:</b>	934 mm	
<b>Not:</b>	Havalandırma için 1092 mm tam raf derinliği	
<b>Toplam genişlik:</b>	Standın belirtilen genişliği genişliği artı 77 mm	

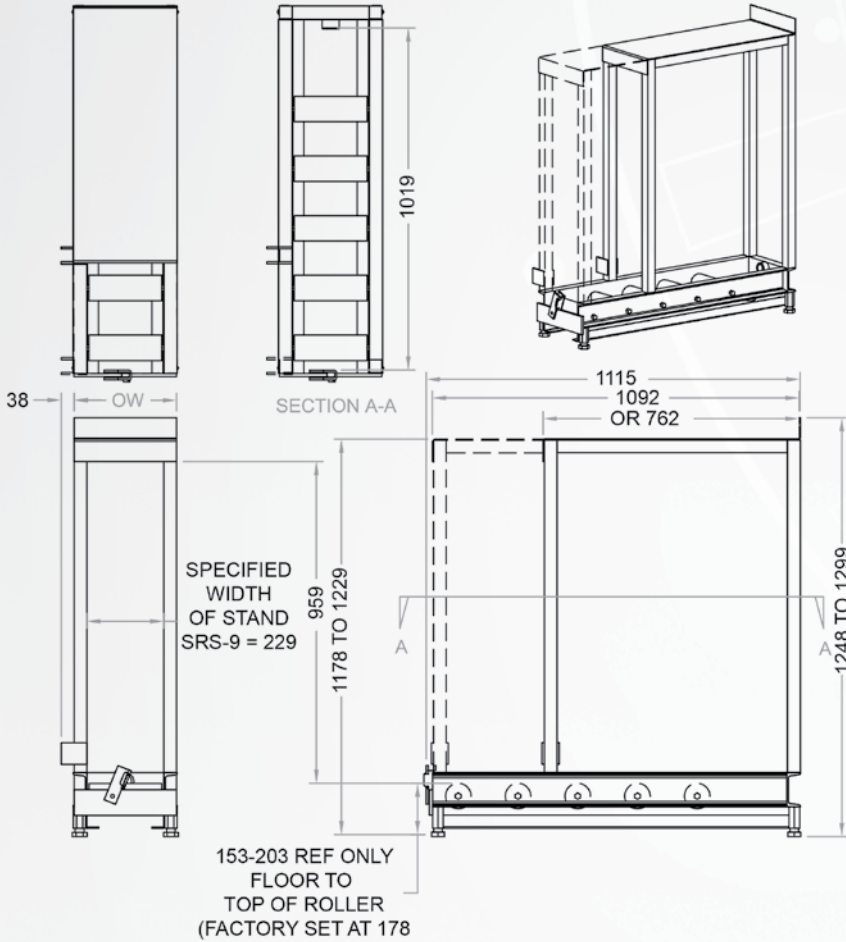

## AYARLANABİLİR ARKA TAMPONLAR

MİNİMUM AKÜ UZUNLUĞU	MAKSİMUM AKÜ UZUNLUĞU	ÜRÜN NUMARASI
915	1016	GEREKLİ DEĞİL
839	915	RSAB-4.5
762	839	RSAB-7.5
686	762	RSAB-10.5
610	686	RSAB-13.5
539	610	RSAB-16.5



# TEK AKÜ STANDI

## Tek Akü Standı Teknik Özellikleri

Bölme Sayısı	Baz Parça No.	Tanım	Maksimum Akü Genişliği	Maksimum Akü Uzunluğu	Toplam Silindir Genişliği	Toplam Silindir Derinliği	Toplam Stant Genişliği	Toplam Stant Derinliği
			mm	mm	mm	mm	mm	mm
1	SRS-9-7-C-CS	Tek Silindirli Stant/C-CS/Şarj Cihazı Rafı ile	178	1016	203	1019	305	1092
1	SRS-12-7-C-CS	Tek Silindirli Stant/C-CS/Şarj Cihazı Rafı ile	254	1016	279	1019	381	1092
1	SRS-13-7-C-CS	Tek Silindirli Stant/C-CS/Şarj Cihazı Rafı ile	279	1016	305	1019	406	1092
1	SRS-15-7-C-CS	Tek Silindirli Stant/C-CS/Şarj Cihazı Rafı ile	330	1016	356	1019	457	1092
1	SRS-16-7-C-CS	Tek Silindirli Stant/C-CS/Şarj Cihazı Rafı ile	356	1016	381	1019	483	1092
1	SRS-17-7-C-CS	Tek Silindirli Stant/C-CS/Şarj Cihazı Rafı ile	381	1016	406	1019	508	1092
1	SRS-18-7-C-CS	Tek Silindirli Stant/C-CS/Şarj Cihazı Rafı ile	406	1016	432	1019	533	1092
1	SRS-19-7-C-CS	Tek Silindirli Stant/C-CS/Şarj Cihazı Rafı ile	432	1016	457	1019	559	1092
1	SRS-20-7-C-CS	Tek Silindirli Stant/C-CS/Şarj Cihazı Rafı ile	457	1016	483	1019	584	1092
1	SRS-21-7-C-CS	Tek Silindirli Stant/C-CS/Şarj Cihazı Rafı ile	483	1016	508	1019	610	1092
1	SRS-22-7-C-CS	Tek Silindirli Stant/C-CS/Şarj Cihazı Rafı ile	508	1016	533	1019	635	1092
1	SRS-23-7-C-CS	Tek Silindirli Stant/C-CS/Şarj Cihazı Rafı ile	533	1016	559	1019	660	1092
1	SRS-24-7-C-CS	Tek Silindirli Stant/C-CS/Şarj Cihazı Rafı ile	559	1016	584	1019	686	1092
1	SRS-25-7-C-CS	Tek Silindirli Stant/C-CS/Şarj Cihazı Rafı ile	584	1016	610	1019	711	1092
1	SRS-26-7-C-CS	Tek Silindirli Stant/C-CS/Şarj Cihazı Rafı ile	610	1016	635	1019	737	1092
1	SRS-27-7-C-CS	Tek Silindirli Stant/C-CS/Şarj Cihazı Rafı ile	635	1016	660	1019	762	1092
1	SRS-28-7-C-CS	Tek Silindirli Stant/C-CS/Şarj Cihazı Rafı ile	660	1016	686	1019	787	1092
1	SRS-29-7-C-CS	Tek Silindirli Stant/C-CS/Şarj Cihazı Rafı ile	686	1016	711	1019	813	1092
1	SRS-30-7-C-CS	Tek Silindirli Stant/C-CS/Şarj Cihazı Rafı ile	711	1016	737	1019	838	1092
1	SRS-31-7-C-CS	Tek Silindirli Stant/C-CS/Şarj Cihazı Rafı ile	737	1016	762	1019	864	1092
1	SRS-32-7-C-CS	Tek Silindirli Stant/C-CS/Şarj Cihazı Rafı ile	762	1016	787	1019	889	1092
1	SRS-33-7-C-CS	Tek Silindirli Stant/C-CS/Şarj Cihazı Rafı ile	787	1016	813	1019	914	1092
1	SRS-34-7-C-CS	Tek Silindirli Stant/C-CS/Şarj Cihazı Rafı ile	813	1016	838	1019	940	1092
1	SRS-35-7-C-CS	Tek Silindirli Stant/C-CS/Şarj Cihazı Rafı ile	838	1016	864	1019	965	1092
1	SRS-36-7-C-CS	Tek Silindirli Stant/C-CS/Şarj Cihazı Rafı ile	864	1016	889	1019	991	1092
1	SRS-37-7-C-CS	Tek Silindirli Stant/C-CS/Şarj Cihazı Rafı ile	889	1016	914	1019	1016	1092
1	SRS-38-7-C-CS	Tek Silindirli Stant/C-CS/Şarj Cihazı Rafı ile	914	1016	940	1019	1041	1092
1	SRS-39-7-C-CS	Tek Silindirli Stant/C-CS/Şarj Cihazı Rafı ile	940	1016	965	1019	1067	1092
1	SRS-40-7-C-CS	Tek Silindirli Stant/C-CS/Şarj Cihazı Rafı ile	965	1016	991	1019	1092	1092
1	SRS-41-7-C-CS	Tek Silindirli Stant/C-CS/Şarj Cihazı Rafı ile	991	1016	1016	1019	1118	1092
1	SRS-42-7-C-CS	Tek Silindirli Stant/C-CS/Şarj Cihazı Rafı ile	1016	1016	1041	1019	1143	1092
1	SRS-43-7-C-CS	Tek Silindirli Stant/C-CS/Şarj Cihazı Rafı ile	1041	1016	1067	1019	1168	1092
1	SRS-44-7-C-CS	Tek Silindirli Stant/C-CS/Şarj Cihazı Rafı ile	1067	1016	1092	1019	1194	1092
1	SRS-45-7-C-CS	Tek Silindirli Stant/C-CS/Şarj Cihazı Rafı ile	1092	1016	1118	1019	1219	1092
1	SRS-46-7-C-CS	Tek Silindirli Stant/C-CS/Şarj Cihazı Rafı ile	1118	1016	1143	1019	1245	1092
1	SRS-47-7-C-CS	Tek Silindirli Stant/C-CS/Şarj Cihazı Rafı ile	1143	1016	1168	1019	1270	1092
1	SRS-48-7-C-CS	Tek Silindirli Stant/C-CS/Şarj Cihazı Rafı ile	1168	1016	1194	1019	1295	1092

Not: 1019 mm'den uzun aküler için Özel uzunluklar mevcuttur.  
Daha fazla bilgi için lütfen bizimle iletişime geçin.



# ÇİFT AKÜ STANDI

## MAKSİMUM AKÜ BOYUTU

<b>Derinlik:</b>	1016 mm	<b>Özel derinlik:</b> 1019 mm'den uzun aküler için özel uzunluklar mevcuttur.
<b>Genişlik:</b>	Standın belirtilen genişliği eksi 50,8 mm	
<b>Yükseklik:</b>	934 mm	
<b>Not:</b>	Havalandırma için 1092 mm tam raf derinliği	
<b>Toplam genişlik:</b>	Çift standın belirtilen genişliği artı 85 mm	

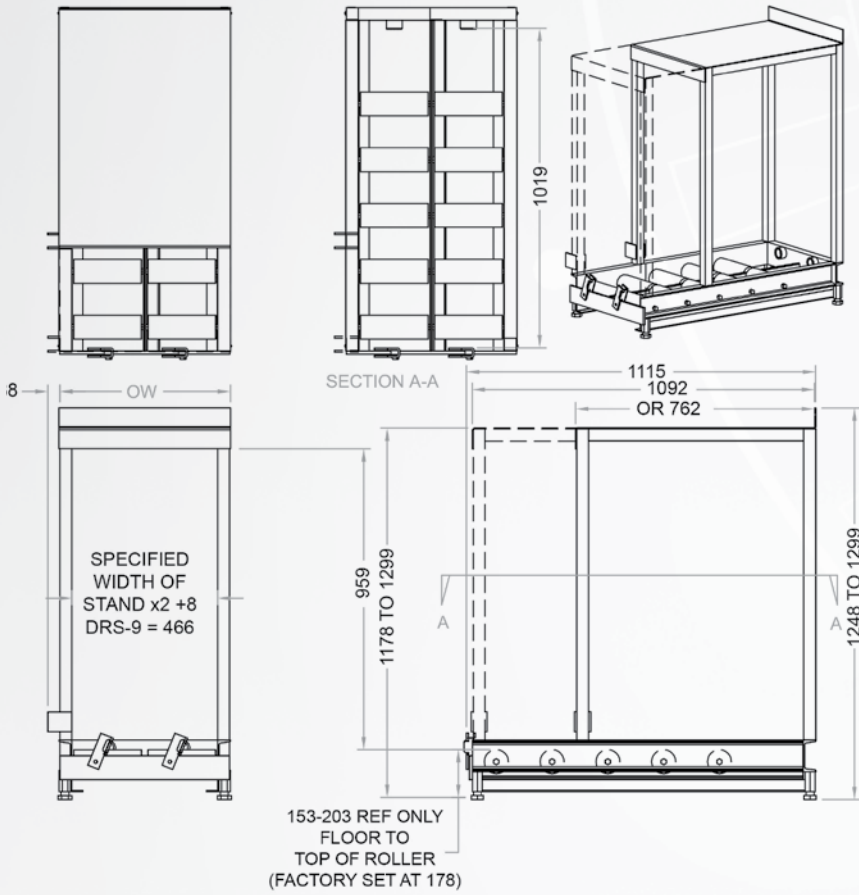

## AYARLANABİLİR ARKA TAMPONLAR

MİNİMUM AKÜ UZUNLUĞU	MAKSİMUM AKÜ UZUNLUĞU	ÜRÜN NUMARASI
915	1016	GEREKLİ DEĞİL
839	915	RSAB-4.5
762	839	RSAB-7.5
686	762	RSAB-10.5
610	686	RSAB-13.5
539	610	RSAB-16.5



# ÇİFT AKÜ STANDI

Çift Akü Standı Teknik Özellikleri								
Bölme Sayısı	Baz Parça No.	Tanım	Maksimum Akü Genişliği	Maksimum Akü Uzunluğu	Toplam Silindir Genişliği	Toplam Silindir Derinliği	Toplam Stant Genişliği	Toplam Stant Derinliği
			mm	mm	mm	mm	mm	mm
2	DRS-9-7-C-CS	Çift Silindirli Stant/C-CS/Şarj Cihazı Rafı ile	178	1016	203	1019	540	1092
2	DRS-12-7-C-CS	Çift Silindirli Stant/C-CS/Şarj Cihazı Rafı ile	254	1016	279	1019	692	1092
2	DRS-13-7-C-CS	Çift Silindirli Stant/C-CS/Şarj Cihazı Rafı ile	279	1016	305	1019	743	1092
2	DRS-15-7-C-CS	Çift Silindirli Stant/C-CS/Şarj Cihazı Rafı ile	330	1016	356	1019	845	1092
2	DRS-16-7-C-CS	Çift Silindirli Stant/C-CS/Şarj Cihazı Rafı ile	356	1016	381	1019	895	1092
2	DRS-17-7-C-CS	Çift Silindirli Stant/C-CS/Şarj Cihazı Rafı ile	381	1016	406	1019	946	1092
2	DRS-18-7-C-CS	Çift Silindirli Stant/C-CS/Şarj Cihazı Rafı ile	406	1016	432	1019	997	1092
2	DRS-19-7-C-CS	Çift Silindirli Stant/C-CS/Şarj Cihazı Rafı ile	432	1016	457	1019	1048	1092
2	DRS-20-7-C-CS	Çift Silindirli Stant/C-CS/Şarj Cihazı Rafı ile	457	1016	483	1019	1099	1092
2	DRS-21-7-C-CS	Çift Silindirli Stant/C-CS/Şarj Cihazı Rafı ile	483	1016	508	1019	1149	1092
2	DRS-22-7-C-CS	Çift Silindirli Stant/C-CS/Şarj Cihazı Rafı ile	508	1016	533	1019	1200	1092
2	DRS-23-7-C-CS	Çift Silindirli Stant/C-CS/Şarj Cihazı Rafı ile	533	1016	559	1019	1251	1092
2	DRS-24-7-C-CS	Çift Silindirli Stant/C-CS/Şarj Cihazı Rafı ile	559	1016	584	1019	1302	1092
2	DRS-25-7-C-CS	Çift Silindirli Stant/C-CS/Şarj Cihazı Rafı ile	584	1016	610	1019	1353	1092
2	DRS-26-7-C-CS	Çift Silindirli Stant/C-CS/Şarj Cihazı Rafı ile	610	1016	635	1019	1403	1092
2	DRS-27-7-C-CS	Çift Silindirli Stant/C-CS/Şarj Cihazı Rafı ile	635	1016	660	1019	1454	1092
2	DRS-28-7-C-CS	Çift Silindirli Stant/C-CS/Şarj Cihazı Rafı ile	660	1016	686	1019	1505	1092
2	DRS-29-7-C-CS	Çift Silindirli Stant/C-CS/Şarj Cihazı Rafı ile	686	1016	711	1019	1556	1092
2	DRS-30-7-C-CS	Çift Silindirli Stant/C-CS/Şarj Cihazı Rafı ile	711	1016	737	1019	1607	1092
2	DRS-31-7-C-CS	Çift Silindirli Stant/C-CS/Şarj Cihazı Rafı ile	737	1016	762	1019	1657	1092
2	DRS-32-7-C-CS	Çift Silindirli Stant/C-CS/Şarj Cihazı Rafı ile	762	1016	787	1019	1708	1092
2	DRS-33-7-C-CS	Çift Silindirli Stant/C-CS/Şarj Cihazı Rafı ile	787	1016	813	1019	1759	1092
2	DRS-34-7-C-CS	Çift Silindirli Stant/C-CS/Şarj Cihazı Rafı ile	813	1016	838	1019	1810	1092
2	DRS-35-7-C-CS	Çift Silindirli Stant/C-CS/Şarj Cihazı Rafı ile	838	1016	864	1019	1861	1092
2	DRS-36-7-C-CS	Çift Silindirli Stant/C-CS/Şarj Cihazı Rafı ile	864	1016	889	1019	1911	1092

Not: 1019 mm'den uzun aküler için Özel uzunluklar mevcuttur.  
Daha fazla bilgi için lütfen bizimle iletişime geçin.

# ÜÇLÜ AKÜ STANDI

## MAKSİMUM AKÜ BOYUTU

<b>Derinlik:</b>	1016 mm	<b>Özel derinlik:</b> 1019 mm'den uzun aküler için özel uzunluklar mevcuttur.
<b>Genişlik:</b>	Standın belirtilen genişliği eksi 50,8 mm	
<b>Yükseklik:</b>	934 mm	
<b>Not:</b>	Havalandırma için 1092 mm tam raf derinliği	
<b>Toplam genişlik:</b>	Üçlü standın belirtilen genişliği artı 92 mm	

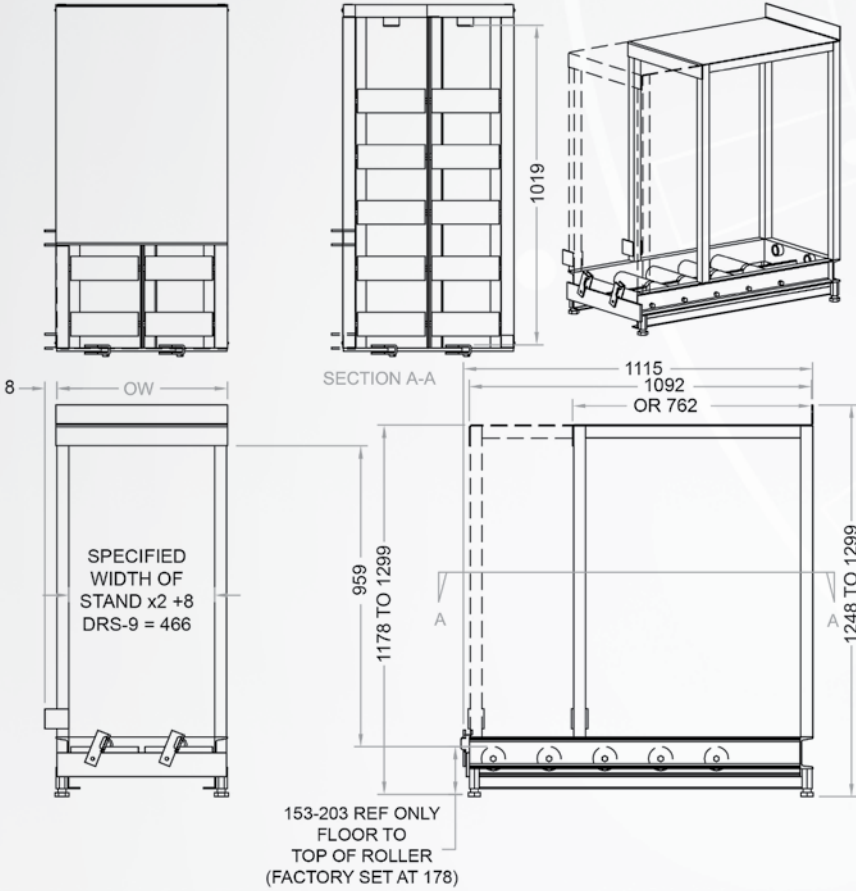

## AYARLANABİLİR ARKA TAMPONLAR

MINİMUM AKÜ UZUNLUĞU	MAKSİMUM AKÜ UZUNLUĞU	ÜRÜN NUMARASI
915	1016	GEREKLİ DEĞİL
839	915	RSAB-4.5
762	839	RSAB-7.5
686	762	RSAB-10.5
610	686	RSAB-13.5
539	610	RSAB-16.5





# ÜÇLÜ AKÜ STANDI

## Üçlü Akü Standı Teknik Özellikleri

Bölme Sayısı	Baz Parça No.	Tanım	Maksimum Akü Genişliği	Maksimum Akü Uzunluğu	Toplam Silindir Genişliği	Toplam Silindir Derinliği	Toplam Stant Genişliği	Toplam Stant Derinliği
			mm	mm	mm	mm	mm	mm
3	TRS-9-7-C-CS	Üç Silindirli Stant/C-CS/Şarj Cihazı Rafı ile	178	1016	203	1019	775	1092
3	TRS-12-7-C-CS	Üç Silindirli Stant/C-CS/Şarj Cihazı Rafı ile	254	1016	279	1019	1003	1092
3	TRS-13-7-C-CS	Üç Silindirli Stant/C-CS/Şarj Cihazı Rafı ile	279	1016	305	1019	1080	1092
3	TRS-15-7-C-CS	Üç Silindirli Stant/C-CS/Şarj Cihazı Rafı ile	330	1016	356	1019	1232	1092
3	TRS-16-7-C-CS	Üç Silindirli Stant/C-CS/Şarj Cihazı Rafı ile	356	1016	381	1019	1308	1092
3	TRS-17-7-C-CS	Üç Silindirli Stant/C-CS/Şarj Cihazı Rafı ile	381	1016	406	1019	1384	1092
3	TRS-18-7-C-CS	Üç Silindirli Stant/C-CS/Şarj Cihazı Rafı ile	406	1016	432	1019	1461	1092
3	TRS-19-7-C-CS	Üç Silindirli Stant/C-CS/Şarj Cihazı Rafı ile	432	1016	457	1019	1537	1092
3	TRS-20-7-C-CS	Üç Silindirli Stant/C-CS/Şarj Cihazı Rafı ile	457	1016	483	1019	1613	1092
3	TRS-21-7-C-CS	Üç Silindirli Stant/C-CS/Şarj Cihazı Rafı ile	483	1016	508	1019	1689	1092
3	TRS-22-7-C-CS	Üç Silindirli Stant/C-CS/Şarj Cihazı Rafı ile	508	1016	533	1019	1765	1092
3	TRS-23-7-C-CS	Üç Silindirli Stant/C-CS/Şarj Cihazı Rafı ile	533	1016	559	1019	1842	1092
3	TRS-24-7-C-CS	Üç Silindirli Stant/C-CS/Şarj Cihazı Rafı ile	559	1016	584	1019	1918	1092
3	TRS-25-7-C-CS	Üç Silindirli Stant/C-CS/Şarj Cihazı Rafı ile	584	1016	610	1019	1994	1092
3	TRS-26-7-C-CS	Üç Silindirli Stant/C-CS/Şarj Cihazı Rafı ile	610	1016	635	1019	2070	1092
3	TRS-27-7-C-CS	Üç Silindirli Stant/C-CS/Şarj Cihazı Rafı ile	635	1016	660	1019	2146	1092

Not: 1019 mm'den uzun aküler için Özel uzunluklar mevcuttur.  
Daha fazla bilgi için lütfen bizimle iletişime geçin.

# DÖRTLÜ AKÜ STANDI

## MAKSİMUM AKÜ BOYUTU

<b>Derinlik:</b>	1016 mm	<b>Özel derinlik:</b> 1019 mm'den uzun aküler için özel uzunluklar mevcuttur.
<b>Genişlik:</b>	Standın belirtilen genişliği eksi 50,8 mm	
<b>Yükseklik:</b>	934 mm	
<b>Not:</b>	Havalandırma için 1092 mm tam raf derinliği	
<b>Toplam genişlik:</b>	Dörtlü standın belirtilen genişliği artı 101 mm	

## AYARLANABİLİR ARKA TAMPONLAR

MİNİMUM AKÜ UZUNLUĞU	MAKSİMUM AKÜ UZUNLUĞU	ÜRÜN NUMARASI
915	1016	GEREKLİ DEĞİL
839	915	RSAB-4.5
762	839	RSAB-7.5
686	762	RSAB-10.5
610	686	RSAB-13.5
539	610	RSAB-16.5

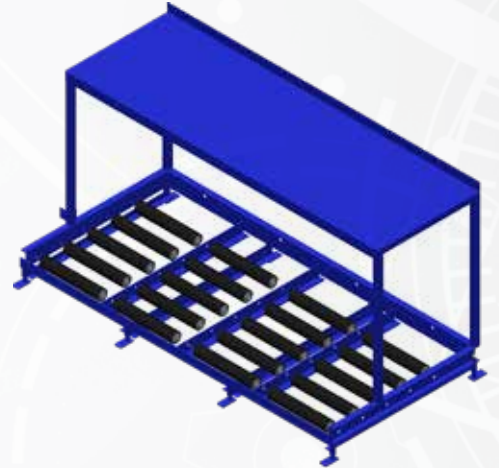
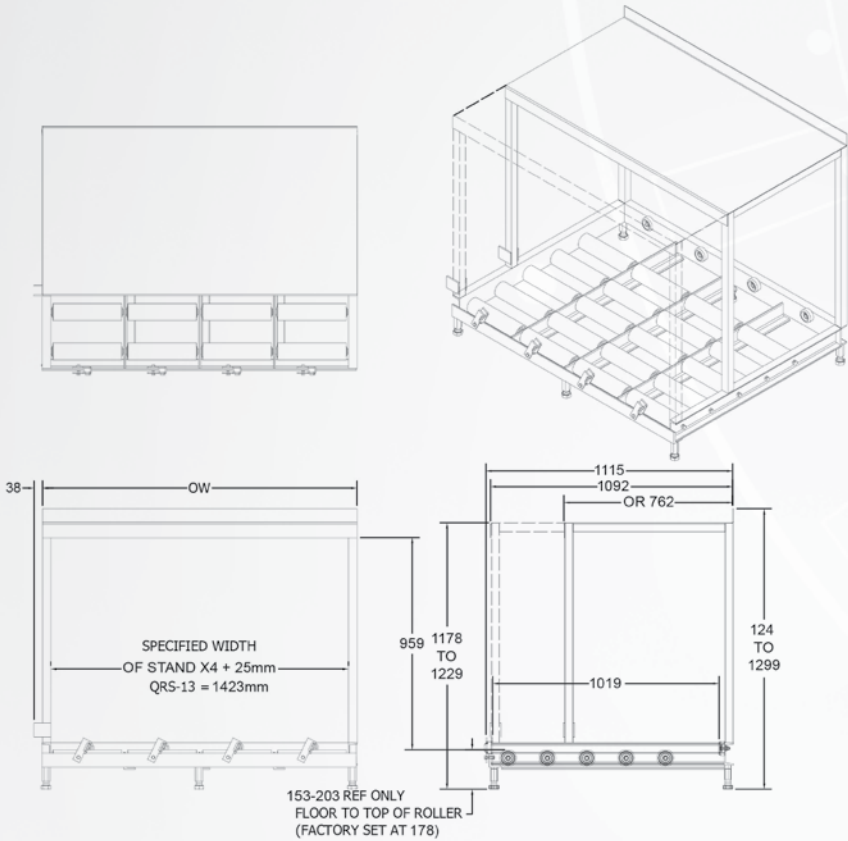



# DÖRTLÜ AKÜ STANDI

## Dörtlü Akü Standı Teknik Özellikleri

Bölme Sayısı	Baz Parça No.	Tanım	Maksimum Akü Genişliği	Maksimum Akü Uzunluğu	Toplam Silindir Genişliği	Toplam Silindir Derinliği	Toplam Stant Genişliği	Toplam Stant Derinliği
			mm	mm	mm	mm	mm	mm
4	QRS-9-7-C-CS	Dört Silindirli Stant/C-CS/Şarj Cihazı Rafı ile	178	1016	203	1019	1016	1092
4	QRS-10-7-C-CS	Dört Silindirli Stant/C-CS/Şarj Cihazı Rafı ile	203	1016	229	1019	1118	1092
4	QRS-11-7-C-CS	Dört Silindirli Stant/C-CS/Şarj Cihazı Rafı ile	229	1016	254	1019	1219	1092
4	QRS-12-7-C-CS	Dört Silindirli Stant/C-CS/Şarj Cihazı Rafı ile	254	1016	279	1019	1321	1092
4	QRS-13-7-C-CS	Dört Silindirli Stant/C-CS/Şarj Cihazı Rafı ile	279	1016	305	1019	1422	1092
4	QRS-14-7-C-CS	Dört Silindirli Stant/C-CS/Şarj Cihazı Rafı ile	305	1016	330	1019	1524	1092
4	QRS-15-7-C-CS	Dört Silindirli Stant/C-CS/Şarj Cihazı Rafı ile	330	1016	356	1019	1626	1092
4	QRS-16-7-C-CS	Dört Silindirli Stant/C-CS/Şarj Cihazı Rafı ile	356	1016	381	1019	1727	1092
4	QRS-17-7-C-CS	Dört Silindirli Stant/C-CS/Şarj Cihazı Rafı ile	381	1016	406	1019	1829	1092
4	QRS-18-7-C-CS	Dört Silindirli Stant/C-CS/Şarj Cihazı Rafı ile	406	1016	432	1019	1930	1092
4	QRS-19-7-C-CS	Dört Silindirli Stant/C-CS/Şarj Cihazı Rafı ile	432	1016	457	1019	2032	1092
4	QRS-20-7-C-CS	Dört Silindirli Stant/C-CS/Şarj Cihazı Rafı ile	457	1016	483	1019	2134	1092
4	QRS-21-7-C-CS	Dört Silindirli Stant/C-CS/Şarj Cihazı Rafı ile	483	1016	508	1019	2235	1092

Not: 1019 mm'den uzun aküler için Özel uzunluklar mevcuttur.  
Daha fazla bilgi için lütfen bizimle iletişime geçin.

### ÜCRETLİ SEÇENEKLER

- CL** - Özel uzunlukta silindirli stant
- EH** - Özel yükseklikte silindirler
- ETH** - Özel yükseklikte şarj cihazı rafı
- DT** - Asit damlama tepsilerini destekleyen Damlama Tepsisi Rayları
- DI** - Tüm silindirli stantlar, çok katlı depolama rafları için "drop-in" yataklar olarak mevcuttur

- Renk seçenekleri** - Mavi, Turuncu, Kırmızı, Sarı, Siyah

#### Not:

- Standart silindirli stant ayağı, +/- 25 mm yükseklik ayarlı dişli civatadır.
- Tüm silindirli stantlar tutma kanalına takılmalıdır (Parça no. H-RC-01)

### MODEL/PARÇA NUMARASI DAĞILIMI

Örnek: SRS-36-7-C-CS

Seri tanımlaması (SRS)

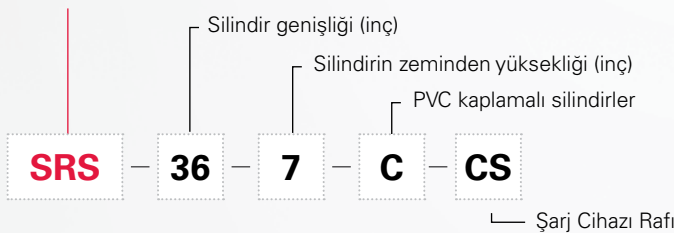

# SABİT AKÜ RAFLARI

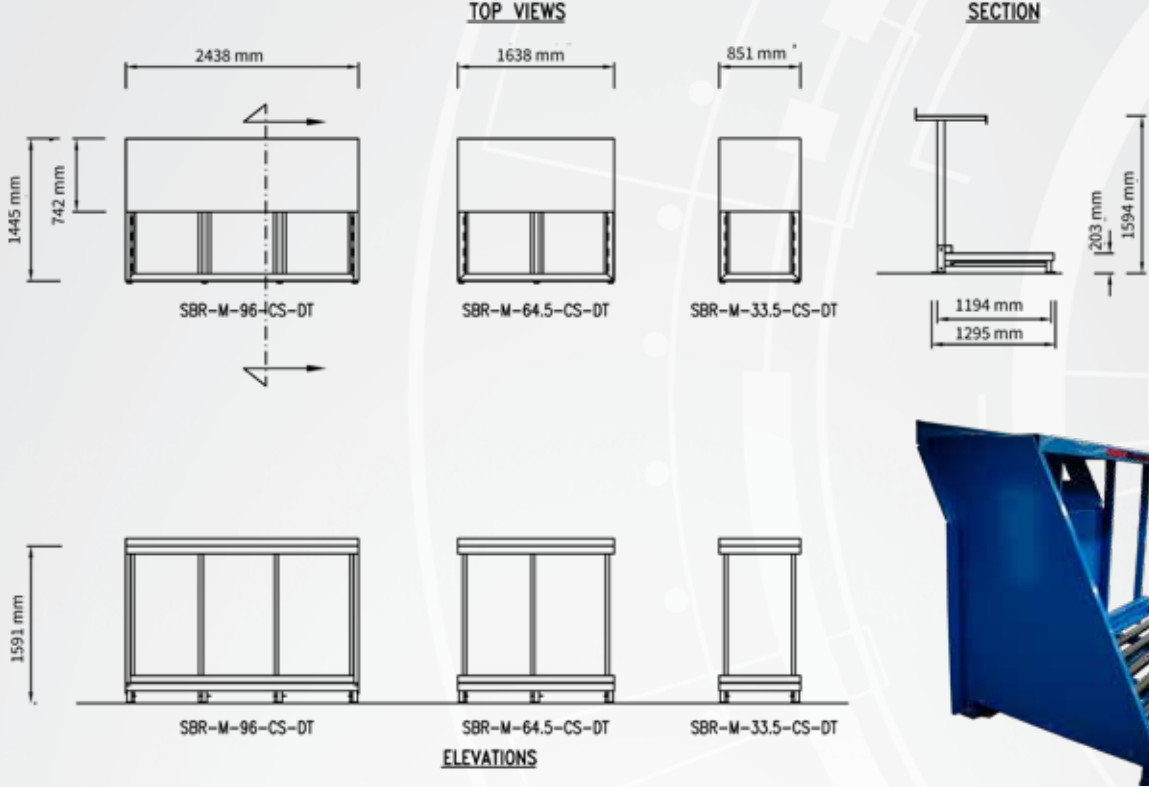

## Sabit Akü Rafları Teknik Özellikleri

Bölme Sayısı	Baz Parça No.	Tanım	Standart Raf Yüksekliği	Standart Raf Genişliği	Toplam Silindir Derinliği	Toplam Stant Genişliği	Toplam Silindir Yatağı Genişliği
			mm	mm	mm	mm	mm
1	SBR-M-33.5	Modüler Sabit Akü Rafı	1591	743	1193	851	1445
2	SBR-M-64.5	Modüler Sabit Akü Rafı	1591	743	1193	1638	1445
3	SBR-M-96	Modüler Sabit Akü Rafı	1591	743	1193	2438	1445

### ÜCRETLİ SEÇENEKLER

- **CL** - Özel Uzunluk
- **EH** - Özel yükseklikte silindirler
- **ETH** - Özel yükseklikte şarj cihazı rafı
- **DT** - Asit damlama tepsilerini destekleyen Damlama Tepsisi Rayları
- **Renk seçenekleri** - Mavi, Turuncu, Kırmızı, Sarı, Siyah

### MODEL/PARÇA NUMARASI DAĞILIMI

Örnek: SBR-M-335

Seri tanımlaması (SBR)

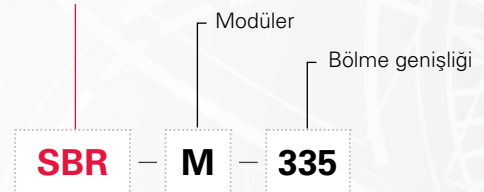

Ortak:  
Carney Battery Handling Ltd

www.enersys.com

©2024 EnerSys. Tüm hakları saklıdır. CE ve UK CA hariç markalar ve logolar, EnerSys'in ve bağlı şirketlerinin mülküdür. Önceden bildirimde bulunmaksızın revizyon yapılabilir. E.&O.E EMEA-TR-TD-PROS-BRS-SBR-1124

