

DE VOLGENDE GENERATIE ACCUBEHANDELINGSAPPARATUUR

PROSERIES®

ACCU-ROLSTANDAARDEN (BRS)

Ons uitgebreide assortiment enkele, dubbele, drievoudige en viervoudige rolstandaarden heeft bewezen de wereldwijde standaard te zijn in betrouwbaar en robuust ontwerp. Alle modellen zijn nauwkeurig ontworpen en gebouwd met een volledig gelast extra groot frame, extra grote veerbelaste rollen en lagers plus geïntegreerde veiligheids- en stootbuffers om de bescherming van bedrijfsmiddelen te maximaliseren.

Elke standaard is afgewerkt met een zuurbestendige poedercoating en heeft een uitgebreide reeks opties, waaronder geïntegreerde lekbakken, laadvlakken, directe ventilatie en kabelmanagementsystemen.

Ook verkrijgbaar:
rolstandaard met meerdere niveaus van 2 – 6 niveaus.



STATIONAIRE ACCURACKS (SBR)

Onze SBR-accubehandelingsapparaatmodellen zijn uniek ontworpen met een railuitlijning van links naar rechts – wat betekent dat er geen minimale accubreedtes of risico's bestaan dat een accu erdoorheen valt als deze verkeerd wordt geplaatst.

Deze rails zijn gemaakt van afgedicht staal met een polymof en eindkap voor een schone elektrolytafvoer in het geval dat de accu morst, en langere levensduur en minder impact op uw werkruimte. Met de optie van vastgeschroefde laadvlakken, geïntegreerde ventilatie, lekbakken en drie standaardmaten is de SBR-accubehandelingsapparaat de ideale keuze voor elke lift-out/roll-out toepassing.



AFZONDERLIJKE ACCUSTANDAARD

MAXIMAAL ACCUFORMAAT

Diepte:	1016 mm	Aangepaste diepte: voor accu's langer dan 1019 mm zijn aangepaste lengtes beschikbaar.
Breedte:	voorgeschreven breedte van standaard min 50,8 mm	
Hoogte:	934mm	
Opgelet:	volledige rackdiepte 1092 mm voor ventilatie	
Totale breedte:	gespecificeerde breedte van standaarden plus 77 mm	

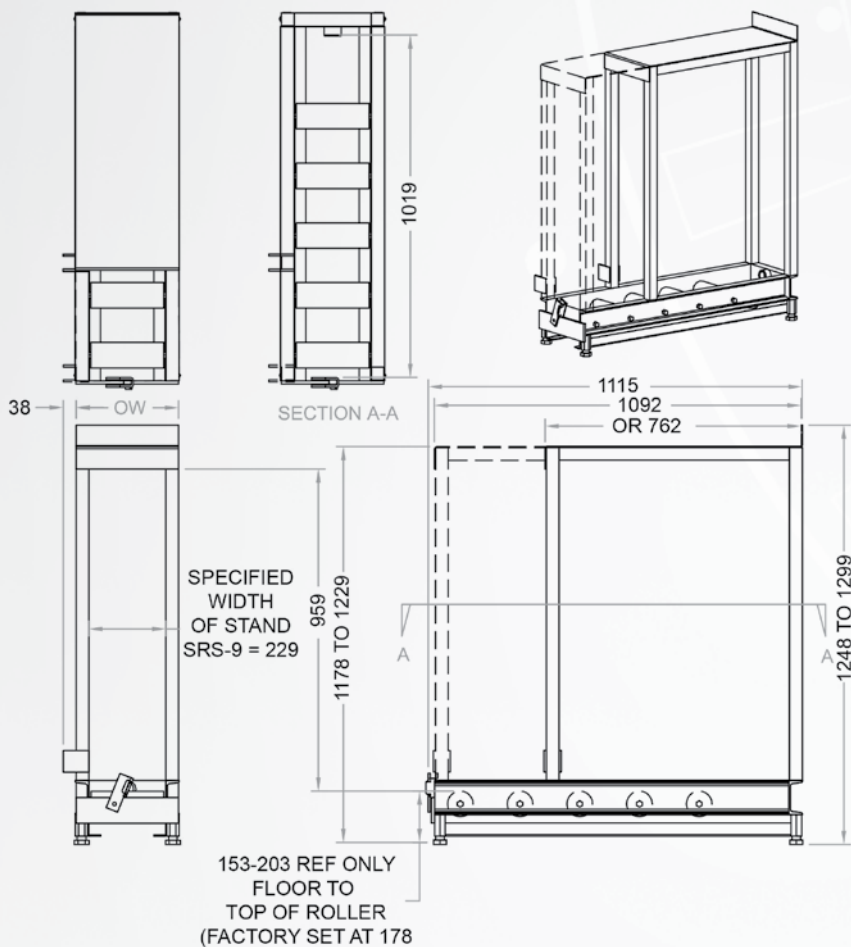

VERSTELBARE TERUGLOOPBLOKKERINGEN

MINIMALE ACCULENGTE	MAXIMALE ACCULENGTE	ONDERDEELNUMMER
915	1016	NIET VEREIST
839	915	RSAB-4.5
762	839	RSAB-7.5
686	762	RSAB-10.5
610	686	RSAB-13.5
539	610	RSAB-16.5



AFZONDERLIJKE ACCUSTANDAARD

Specificaties enkelvoudige accustandaard

Aantal stuks	Referentienummer	Beschrijving	Max. accubreedte	Max. acculengte	Totale rolbreedte	Totale roldiepte	Totale standaardbreedte	Totale standaarddiepte
			mm	mm	mm	mm	mm	mm
1	SRS-9-7-C-CS	Enkelvoudige rolstandaard / C-CS / met laadrack	178	1016	203	1019	305	1092
1	SRS-12-7-C-CS	Enkelvoudige rolstandaard / C-CS / met laadrack	254	1016	279	1019	381	1092
1	SRS-13-7-C-CS	Enkelvoudige rolstandaard / C-CS / met laadrack	279	1016	305	1019	406	1092
1	SRS-15-7-C-CS	Enkelvoudige rolstandaard / C-CS / met laadrack	330	1016	356	1019	457	1092
1	SRS-16-7-C-CS	Enkelvoudige rolstandaard / C-CS / met laadrack	356	1016	381	1019	483	1092
1	SRS-17-7-C-CS	Enkelvoudige rolstandaard / C-CS / met laadrack	381	1016	406	1019	508	1092
1	SRS-18-7-C-CS	Enkelvoudige rolstandaard / C-CS / met laadrack	406	1016	432	1019	533	1092
1	SRS-19-7-C-CS	Enkelvoudige rolstandaard / C-CS / met laadrack	432	1016	457	1019	559	1092
1	SRS-20-7-C-CS	Enkelvoudige rolstandaard / C-CS / met laadrack	457	1016	483	1019	584	1092
1	SRS-21-7-C-CS	Enkelvoudige rolstandaard / C-CS / met laadrack	483	1016	508	1019	610	1092
1	SRS-22-7-C-CS	Enkelvoudige rolstandaard / C-CS / met laadrack	508	1016	533	1019	635	1092
1	SRS-23-7-C-CS	Enkelvoudige rolstandaard / C-CS / met laadrack	533	1016	559	1019	660	1092
1	SRS-24-7-C-CS	Enkelvoudige rolstandaard / C-CS / met laadrack	559	1016	584	1019	686	1092
1	SRS-25-7-C-CS	Enkelvoudige rolstandaard / C-CS / met laadrack	584	1016	610	1019	711	1092
1	SRS-26-7-C-CS	Enkelvoudige rolstandaard / C-CS / met laadrack	610	1016	635	1019	737	1092
1	SRS-27-7-C-CS	Enkelvoudige rolstandaard / C-CS / met laadrack	635	1016	660	1019	762	1092
1	SRS-28-7-C-CS	Enkelvoudige rolstandaard / C-CS / met laadrack	660	1016	686	1019	787	1092
1	SRS-29-7-C-CS	Enkelvoudige rolstandaard / C-CS / met laadrack	686	1016	711	1019	813	1092
1	SRS-30-7-C-CS	Enkelvoudige rolstandaard / C-CS / met laadrack	711	1016	737	1019	838	1092
1	SRS-31-7-C-CS	Enkelvoudige rolstandaard / C-CS / met laadrack	737	1016	762	1019	864	1092
1	SRS-32-7-C-CS	Enkelvoudige rolstandaard / C-CS / met laadrack	762	1016	787	1019	889	1092
1	SRS-33-7-C-CS	Enkelvoudige rolstandaard / C-CS / met laadrack	787	1016	813	1019	914	1092
1	SRS-34-7-C-CS	Enkelvoudige rolstandaard / C-CS / met laadrack	813	1016	838	1019	940	1092
1	SRS-35-7-C-CS	Enkelvoudige rolstandaard / C-CS / met laadrack	838	1016	864	1019	965	1092
1	SRS-36-7-C-CS	Enkelvoudige rolstandaard / C-CS / met laadrack	864	1016	889	1019	991	1092
1	SRS-37-7-C-CS	Enkelvoudige rolstandaard / C-CS / met laadrack	889	1016	914	1019	1016	1092
1	SRS-38-7-C-CS	Enkelvoudige rolstandaard / C-CS / met laadrack	914	1016	940	1019	1041	1092
1	SRS-39-7-C-CS	Enkelvoudige rolstandaard / C-CS / met laadrack	940	1016	965	1019	1067	1092
1	SRS-40-7-C-CS	Enkelvoudige rolstandaard / C-CS / met laadrack	965	1016	991	1019	1092	1092
1	SRS-41-7-C-CS	Enkelvoudige rolstandaard / C-CS / met laadrack	991	1016	1016	1019	1118	1092
1	SRS-42-7-C-CS	Enkelvoudige rolstandaard / C-CS / met laadrack	1016	1016	1041	1019	1143	1092
1	SRS-43-7-C-CS	Enkelvoudige rolstandaard / C-CS / met laadrack	1041	1016	1067	1019	1168	1092
1	SRS-44-7-C-CS	Enkelvoudige rolstandaard / C-CS / met laadrack	1067	1016	1092	1019	1194	1092
1	SRS-45-7-C-CS	Enkelvoudige rolstandaard / C-CS / met laadrack	1092	1016	1118	1019	1219	1092
1	SRS-46-7-C-CS	Enkelvoudige rolstandaard / C-CS / met laadrack	1118	1016	1143	1019	1245	1092
1	SRS-47-7-C-CS	Enkelvoudige rolstandaard / C-CS / met laadrack	1143	1016	1168	1019	1270	1092
1	SRS-48-7-C-CS	Enkelvoudige rolstandaard / C-CS / met laadrack	1168	1016	1194	1019	1295	1092

Opgelet: Voor accu's langer dan 1019 mm zijn aangepaste lengtes beschikbaar. Neem contact met ons op voor meer informatie.

DUBBELE ACCUSTANDAARD

MAXIMAAL ACCUFORMAAT

- Diepte:** 1016 mm **Aangepaste diepte:** voor accu's langer dan 1019 mm zijn aangepaste lengtes beschikbaar.
- Breedte:** voorgeschreven breedte van standaard min 50,8 mm
- Hoogte:** 934mm
- Opgelet:** volledige rackdiepte 1092 mm voor ventilatie
- Totale breedte:** Opgegeven breedte standaard 2 plus 85 mm

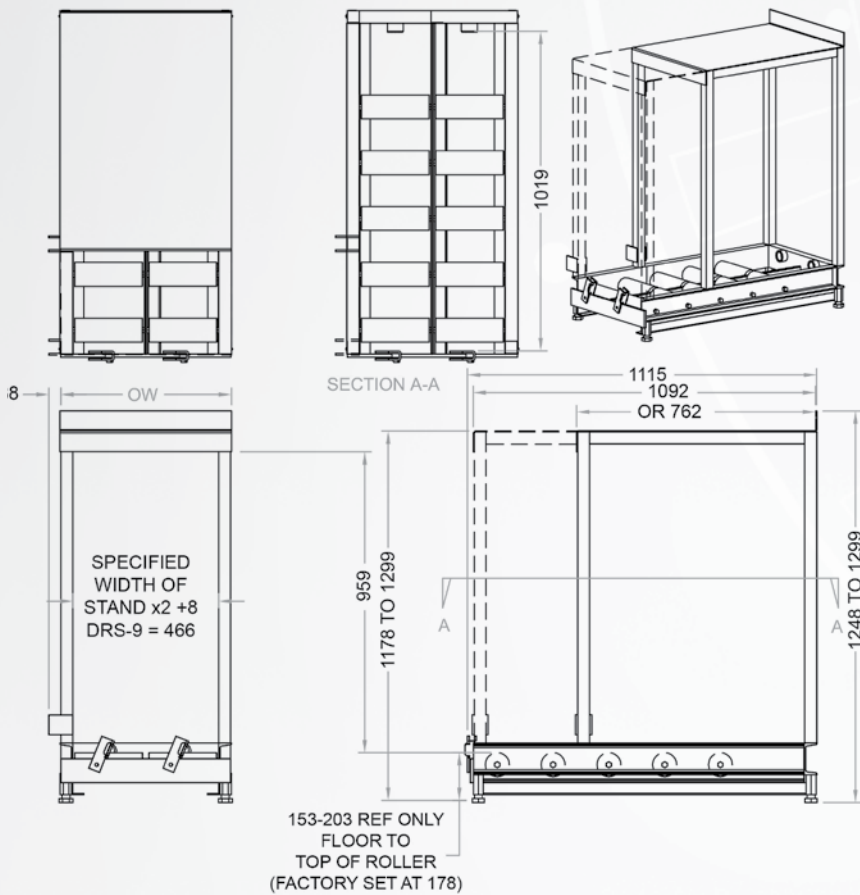

VERSTELBARE TERUGLOOPBLOKKERINGEN

MINIMALE ACCULENGTE	MAXIMALE ACCULENGTE	ONDERDEELNUMMER
915	1016	NIET VEREIST
839	915	RSAB-4.5
762	839	RSAB-7.5
686	762	RSAB-10.5
610	686	RSAB-13.5
539	610	RSAB-16.5



DUBBELE ACCUSTANDAARD

Specificaties dubbele accustandaard

Aantal stuks	Referentienummer	Beschrijving	Max. accubreedte	Max. acculengte	Totale rolbreedte	Totale roldiepte	Totale standaardbreedte	Totale standaarddiepte
			mm	mm	mm	mm	mm	mm
2	DRS-9-7-C-CS	Dubbele rolstandaard / C-CS / met laadrack	178	1016	203	1019	540	1092
2	DRS-12-7-C-CS	Dubbele rolstandaard / C-CS / met laadrack	254	1016	279	1019	692	1092
2	DRS-13-7-C-CS	Dubbele rolstandaard / C-CS / met laadrack	279	1016	305	1019	743	1092
2	DRS-15-7-C-CS	Dubbele rolstandaard / C-CS / met laadrack	330	1016	356	1019	845	1092
2	DRS-16-7-C-CS	Dubbele rolstandaard / C-CS / met laadrack	356	1016	381	1019	895	1092
2	DRS-17-7-C-CS	Dubbele rolstandaard / C-CS / met laadrack	381	1016	406	1019	946	1092
2	DRS-18-7-C-CS	Dubbele rolstandaard / C-CS / met laadrack	406	1016	432	1019	997	1092
2	DRS-19-7-C-CS	Dubbele rolstandaard / C-CS / met laadrack	432	1016	457	1019	1048	1092
2	DRS-20-7-C-CS	Dubbele rolstandaard / C-CS / met laadrack	457	1016	483	1019	1099	1092
2	DRS-21-7-C-CS	Dubbele rolstandaard / C-CS / met laadrack	483	1016	508	1019	1149	1092
2	DRS-22-7-C-CS	Dubbele rolstandaard / C-CS / met laadrack	508	1016	533	1019	1200	1092
2	DRS-23-7-C-CS	Dubbele rolstandaard / C-CS / met laadrack	533	1016	559	1019	1251	1092
2	DRS-24-7-C-CS	Dubbele rolstandaard / C-CS / met laadrack	559	1016	584	1019	1302	1092
2	DRS-25-7-C-CS	Dubbele rolstandaard / C-CS / met laadrack	584	1016	610	1019	1353	1092
2	DRS-26-7-C-CS	Dubbele rolstandaard / C-CS / met laadrack	610	1016	635	1019	1403	1092
2	DRS-27-7-C-CS	Dubbele rolstandaard / C-CS / met laadrack	635	1016	660	1019	1454	1092
2	DRS-28-7-C-CS	Dubbele rolstandaard / C-CS / met laadrack	660	1016	686	1019	1505	1092
2	DRS-29-7-C-CS	Dubbele rolstandaard / C-CS / met laadrack	686	1016	711	1019	1556	1092
2	DRS-30-7-C-CS	Dubbele rolstandaard / C-CS / met laadrack	711	1016	737	1019	1607	1092
2	DRS-31-7-C-CS	Dubbele rolstandaard / C-CS / met laadrack	737	1016	762	1019	1657	1092
2	DRS-32-7-C-CS	Dubbele rolstandaard / C-CS / met laadrack	762	1016	787	1019	1708	1092
2	DRS-33-7-C-CS	Dubbele rolstandaard / C-CS / met laadrack	787	1016	813	1019	1759	1092
2	DRS-34-7-C-CS	Dubbele rolstandaard / C-CS / met laadrack	813	1016	838	1019	1810	1092
2	DRS-35-7-C-CS	Dubbele rolstandaard / C-CS / met laadrack	838	1016	864	1019	1861	1092
2	DRS-36-7-C-CS	Dubbele rolstandaard / C-CS / met laadrack	864	1016	889	1019	1911	1092

Opgelet: Voor accu's langer dan 1019 mm zijn aangepaste lengtes beschikbaar. Neem contact met ons op voor meer informatie.

DRIEVOUDIGE ACCUSTANDAARD

MAXIMAAL ACCUFORMAAT

Diepte:	1016 mm	Aangepaste diepte: voor accu's langer dan 1019 mm zijn aangepaste lengtes beschikbaar.
Breedte:	voorgeschreven breedte van standaard min 50,8 mm	
Hoogte:	934mm	
Opgelet:	volledige rackdiepte 1092 mm voor ventilatie	
Totale breedte:	voorgeschreven breedte standaard 3 plus 92 mm	

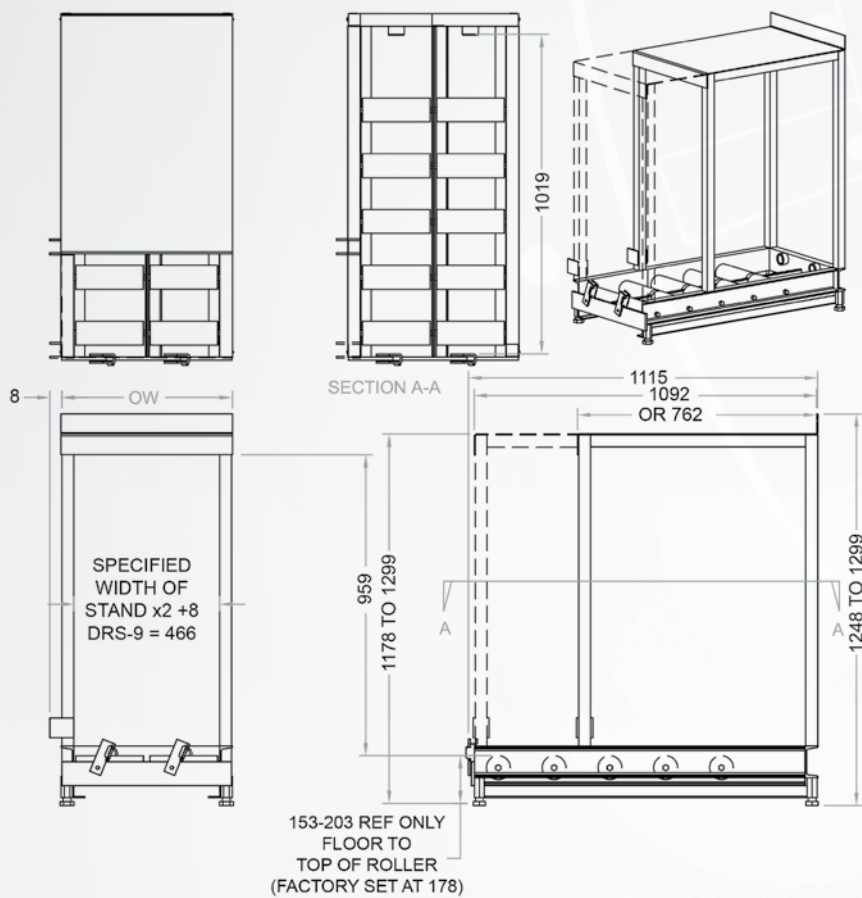

VERSTELBARE TERUGLOOPBLOKKERINGEN

MINIMALE ACCULENGTE	MAXIMALE ACCULENGTE	ONDERDEELNUMMER
915	1016	NIET VEREIST
839	915	RSAB-4.5
762	839	RSAB-7.5
686	762	RSAB-10.5
610	686	RSAB-13.5
539	610	RSAB-16.5



DRIEVoudIGE ACCUSTANDAARD

Specificaties drievoudige accustandaard

Aantal stuks	Referentienummer	Beschrijving	Max. accubreedte	Max. acculengte	Totale rolbreedte	Totale roldiepte	Totale standaardbreedte	Totale standaarddiepte
			mm	mm	mm	mm	mm	mm
3	TRS-9-7-C-CS	Drievoudige rolstandaard / C-CS / met laadrack	178	1016	203	1019	775	1092
3	TRS-12-7-C-CS	Drievoudige rolstandaard / C-CS / met laadrack	254	1016	279	1019	1003	1092
3	TRS-13-7-C-CS	Drievoudige rolstandaard / C-CS / met laadrack	279	1016	305	1019	1080	1092
3	TRS-15-7-C-CS	Drievoudige rolstandaard / C-CS / met laadrack	330	1016	356	1019	1232	1092
3	TRS-16-7-C-CS	Drievoudige rolstandaard / C-CS / met laadrack	356	1016	381	1019	1308	1092
3	TRS-17-7-C-CS	Drievoudige rolstandaard / C-CS / met laadrack	381	1016	406	1019	1384	1092
3	TRS-18-7-C-CS	Drievoudige rolstandaard / C-CS / met laadrack	406	1016	432	1019	1461	1092
3	TRS-19-7-C-CS	Drievoudige rolstandaard / C-CS / met laadrack	432	1016	457	1019	1537	1092
3	TRS-20-7-C-CS	Drievoudige rolstandaard / C-CS / met laadrack	457	1016	483	1019	1613	1092
3	TRS-21-7-C-CS	Drievoudige rolstandaard / C-CS / met laadrack	483	1016	508	1019	1689	1092
3	TRS-22-7-C-CS	Drievoudige rolstandaard / C-CS / met laadrack	508	1016	533	1019	1765	1092
3	TRS-23-7-C-CS	Drievoudige rolstandaard / C-CS / met laadrack	533	1016	559	1019	1842	1092
3	TRS-24-7-C-CS	Drievoudige rolstandaard / C-CS / met laadrack	559	1016	584	1019	1918	1092
3	TRS-25-7-C-CS	Drievoudige rolstandaard / C-CS / met laadrack	584	1016	610	1019	1994	1092
3	TRS-26-7-C-CS	Drievoudige rolstandaard / C-CS / met laadrack	610	1016	635	1019	2070	1092
3	TRS-27-7-C-CS	Drievoudige rolstandaard / C-CS / met laadrack	635	1016	660	1019	2146	1092

Opgelet: Voor accu's langer dan 1019 mm zijn aangepaste lengtes beschikbaar. Neem contact met ons op voor meer informatie.

VIEROUDIGE ACCUSTANDAARD

MAXIMAAL ACCUFORMAAT

- Diepte:** 1016 mm **Aangepaste diepte:** voor accu's langer dan 1019 mm zijn aangepaste lengtes beschikbaar.
- Breedte:** voorgeschreven breedte van standaard min 50,8 mm
- Hoogte:** 934mm
- Opgelet:** volledige rackdiepte 1092 mm voor ventilatie
- Totale breedte:** voorgeschreven breedte standaard 4 plus 101 mm

VERSTELBARE TERUGLOOPBLOKKERINGEN

MINIMALE ACCULENGTE	MAXIMALE ACCULENGTE	ONDERDEELNUMMER
915	1016	NIET VEREIST
839	915	RSAB-4.5
762	839	RSAB-7.5
686	762	RSAB-10.5
610	686	RSAB-13.5
539	610	RSAB-16.5

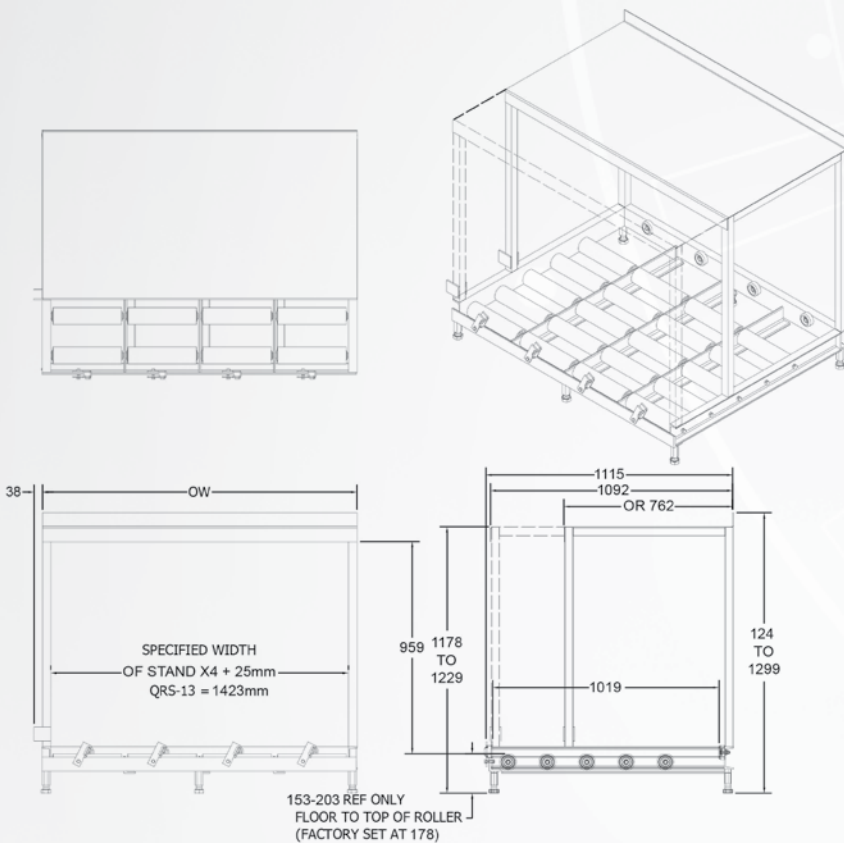

VIERVOLDIGE ACCUSTANDAARD

Specificaties viervoudige accustandaard

Aantal stuks	Referentienummer	Beschrijving	Max. accubreedte	Max. acculengte	Totale rolbreedte	Totale roldiepte	Totale standaardbreedte	Totale standaarddiepte
			mm	mm	mm	mm	mm	mm
4	QRS-9-7-C-CS	Viervoudige rolstandaard / C-CS / met laadrack	178	1016	203	1019	1016	1092
4	QRS-10-7-C-CS	Viervoudige rolstandaard / C-CS / met laadrack	203	1016	229	1019	1118	1092
4	QRS-11-7-C-CS	Viervoudige rolstandaard / C-CS / met laadrack	229	1016	254	1019	1219	1092
4	QRS-12-7-C-CS	Viervoudige rolstandaard / C-CS / met laadrack	254	1016	279	1019	1321	1092
4	QRS-13-7-C-CS	Viervoudige rolstandaard / C-CS / met laadrack	279	1016	305	1019	1422	1092
4	QRS-14-7-C-CS	Viervoudige rolstandaard / C-CS / met laadrack	305	1016	330	1019	1524	1092
4	QRS-15-7-C-CS	Viervoudige rolstandaard / C-CS / met laadrack	330	1016	356	1019	1626	1092
4	QRS-16-7-C-CS	Viervoudige rolstandaard / C-CS / met laadrack	356	1016	381	1019	1727	1092
4	QRS-17-7-C-CS	Viervoudige rolstandaard / C-CS / met laadrack	381	1016	406	1019	1829	1092
4	QRS-18-7-C-CS	Viervoudige rolstandaard / C-CS / met laadrack	406	1016	432	1019	1930	1092
4	QRS-19-7-C-CS	Viervoudige rolstandaard / C-CS / met laadrack	432	1016	457	1019	2032	1092
4	QRS-20-7-C-CS	Viervoudige rolstandaard / C-CS / met laadrack	457	1016	483	1019	2134	1092
4	QRS-21-7-C-CS	Viervoudige rolstandaard / C-CS / met laadrack	483	1016	508	1019	2235	1092

Opgelet: Voor accu's langer dan 1019 mm zijn aangepaste lengtes beschikbaar. Neem contact met ons op voor meer informatie.

OPTIES TEGEN MEERPRIJS

- **CL** – Aangepaste lengte rolstandaard
- **EH** – Aangepaste hoogte rollen
- **ETH** – Aangepaste hoogte laadrack
- **DT** – Lekbakrails ter ondersteuning van zuuropvangschalen
- **DI** – Alle rolstandaards zijn leverbaar als 'Drop-In' bedden voor opslagracks met meerdere lagen

- **Kleuropties** - blauw, oranje, rood, geel, zwart

Opgelet:

- De standaard rolstandaardvoet is een schroefbout met een hoogteverstelling van +/- 25 mm.
- Alle rolstandaards moeten in het bevestigingskanaal worden gemonteerd (onderdeelnr. H-RC-01)

OVERZICHT MODEL-/ONDERDEELNUMMERS

Voorbeeld: SRS-36-7-C-CS

Serie-identificatie (SRS)

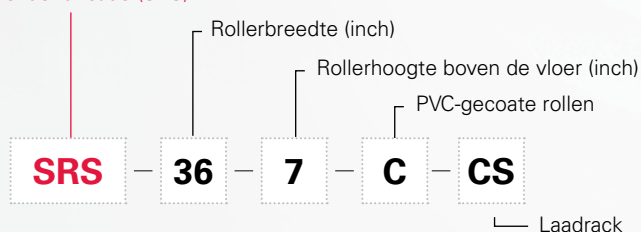

STATIONAIRE ACCURACKS

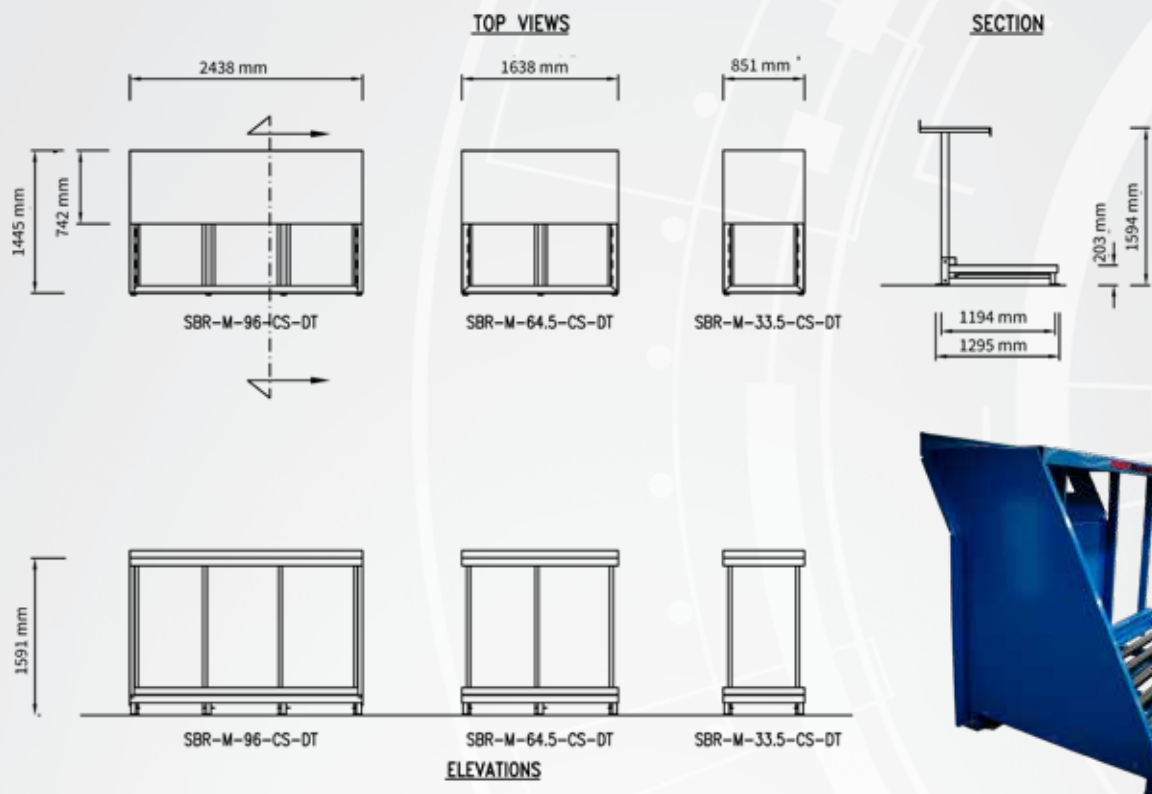

Specificaties van stationaire accuracks

Aantal stuks	Referentienummer	Beschrijving	Standaard rackhoogte	Standaard rack breedte	Totale roldiepte	Totale standaardbreedte	Totale breedte rolbed
			mm	mm	mm	mm	mm
1	SBR-M-33,5	Modulair stationair accurack	1591	743	1193	851	1445
2	SBR-M-64,5	Modulair stationair accurack	1591	743	1193	1638	1445
3	SBR-M-96	Modulair stationair accurack	1591	743	1193	2438	1445

OPTIES TEGEN MEERPRIJS

- **CL** – Aangepaste lengte
- **EH** – Aangepaste hoogte rollen
- **ETH** – Aangepaste hoogte laadrack
- **DT** – Lekbakrails ter ondersteuning van zuuropvangschalen
- **Kleuropties** – blauw, oranje, rood, geel, zwart

OVERZICHT MODEL-/ONDERDEELNUMMERS

Voorbeeld: SBR-M-335

Serie-identificatie (SBR)

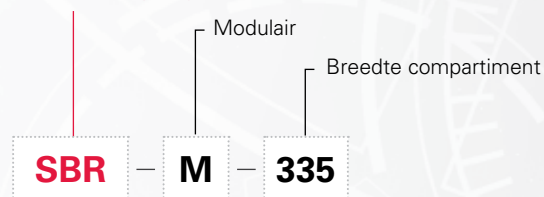

Werkt in combinatie met Carney Battery Handling Ltd

www.enersys.com

©2024 EnerSys. Alle rechten voorbehouden. Handelsmerken en logo's zijn eigendom van EnerSys en diens gelieerde ondernemingen, behalve CE en UK CA. Herzieningen zijn mogelijk zonder voorafgaande kennisgeving. Wijzigingen en fouten voorbehouden. EMEA-NL-TD-PROS-BRS-SBR-1124

