

PROSERIES[®]

**Kézi cserélőkocsi
Akkumulátorkezelő berendezés**



**FELHASZNÁLÓI
KÉZIKÖNYV**

**CE UK
CA**

TARTALOM

Bevezetés	3
Szimbólumok azonosítási táblázata....	4
Figyelmeztető és óvintézkedési címkék	5
A kézi akkumulátorvontató alkatrészei	5
Üzemeltetési útmutató	6
A kézi cserélőkocsi specifikációja.....	7
Rendszeres karbantartási ellenőrzőlista.....	8
Ajánlott olajok és kenőanyagok	8

BEVEZETÉS

PROSERIES®

A jelen dokumentumban foglalt információk kritikus fontosságúak a kézi cserélőkocsi biztonságos kezeléséhez és megfelelő használatához. Átfogó leírást tartalmaz a rendszerkövetelményekről, valamint kapcsolódó biztonsági intézkedéseket, magatartási kódexeket, ill. az üzembe helyezés és az ajánlott karbantartás irányelveit. Ezt a dokumentumot meg kell őrizni és elérhetővé kell tenni az akkumulátorkezelő eszközzel dolgozó, és az azért felelős felhasználók számára. Minden felhasználó felelős azért, hogy a rendszer használata megfelelő és biztonságos legyen a várható vagy az üzemeltetés során felmerülő körülmények alapján.

Ez a felhasználói kézikönyv fontos biztonsági utasításokat tartalmaz. Mielőtt használni kezdené az akkumulátort és a berendezést, amelybe az akkumulátor beszerelésre kerül, figyelmesen olvassa el a jelen kézikönyvben található, az akkumulátorral kapcsolatos biztonsági és üzemeltetési szakaszokat.

A tulajdonos felelőssége, hogy biztosítsa a dokumentáció figyelembe vételét, és az azzal kapcsolatos tevékenységek elvégzését, valamint hogy betartson minden, az adott országban rá és az alkalmazási helyzetekre vonatkozó jogi követelményt.

Ez a felhasználói kézikönyv nem helyettesíti a kézi cserélőkocsi kezelésére és üzemeltetésére vonatkozó betanítást, amelyet a helyi jogszabályok és/vagy iparági szabványok megkövetelhetnek. Az akkumulátorrendszer bármilyen célú kezelése előtt gondoskodni kell az összes felhasználó megfelelő betanításáról és eligazításáról.

Szervizelésért forduljon a területi képviselőhöz, vagy hívja a következő számot:

EnerSys EMEA
EH Europe GmbH
Baarerstrasse 18
6300 Zug, Svájc
Tel: +41 44 215 74 10

EnerSys Globális Központ
2366 Bernville Road
Reading, PA 19605 USA
Tel: +1-610-208-1991
+1-800-538-3627

EnerSys APAC
85, Tuas Avenue 1
Szingapúr 639518
+65 6558 7333
www.enersys.com







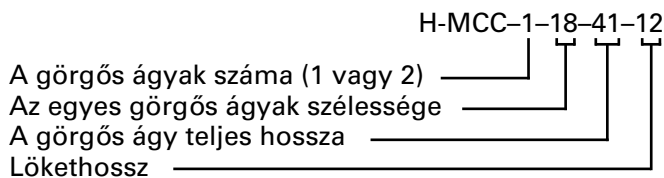





Az Ön és mások biztonsága nagyon fontos

⚠ FIGYELMEZTETÉS Az utasítások figyelmen kívül hagyása halált vagy súlyos sérülést okozhat.

A SZIMBÓLUMOK JELENTÉSE



Szimbólumok azonosítási táblázata

	Lásd a mellékelt dokumentumokat		Olvassa el a kézikönyvet
	Ne működtesse a gépet, ha az összes védőelem és burkolat nincs a helyén		Zúzódásveszély – Tartsa távol a kezét
	Viseljen védőszemüveget		Becsípődésveszély
	Csúszásveszély		Zúzódásveszély – Tartsa távol a lábát
	Viseljen védőruházatot		Viseljen munkavédelmi cipőt
	Viseljen gumikesztyűt		Nehéz tárgy – Ne lépje túl az ajánlott terhelhetőséget
			Viseljen arcvédőt

Ez a kézikönyv fontos információkat tartalmaz a kézi cserélőkocsi megfelelő üzemeltetéséhez és karbantartásával kapcsolatban a maximális teljesítmény, gazdaságosság és biztonság érdekében. A helyes üzemeltetési eljárások és az ajánlott megelőző karbantartási javaslatok betartása hosszú, megbízható és biztonságos használatot biztosít.

CÍMKÉK ÉS ALKATRÉSZEK

Figyelmeztető és óvintézkedési címkék

! FIGYELMEZTETÉS!	
	Zúzódásveszély! Tartsa távol a kezét.

! VIGYÁZAT!	
	Ne működtesse a gépet anélkül, hogy az összes védőelem, burkolat és panel a helyén lenne.

! VIGYÁZAT!	
	Becsípődésveszély! Tartsa távol a kezét.

! FIGYELMEZTETÉS!	
	Zúzódásveszély! Tartsa távol a lábait.

A kézi cserélőkocsi alkatrészei

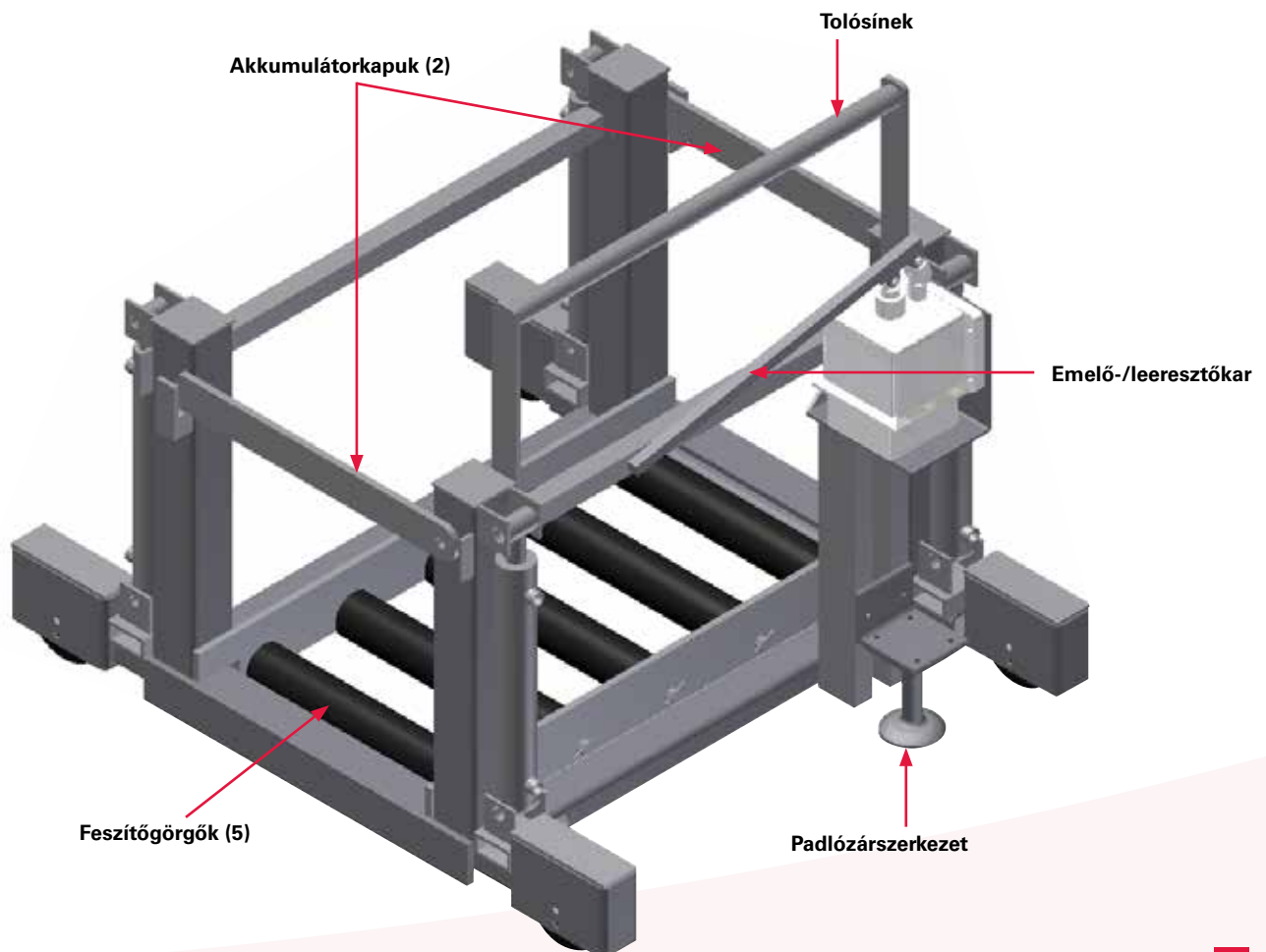

ÜZEMELTETÉSI ÚTMUTATÓ

Üzemeltetési útmutató



- **ISMERJE MEG** a kézi cserélőkocsi kezelési utasításait, figyelmeztetéseit és óvintézkedéseit.
- **TARTSA STABILAN A LÁBAIT** a kézi cserélőkocsi használatakor.
- **GONDOSKODJON ARRÓL**, hogy a kézi cserélőkocsi szabadon mozoghasson, és távolítsa el minden akadályt.
- **HALADÉKTALANUL JELENTSE** a kézi cserélőkocsi sérülését az arra felhatalmazott személyzetnek.
- **RENDSZERESEN ELLENŐRIZZE** a kézi cserélőkocsi, cserélje ki a hiányzó, sérült vagy kopott alkatrészeket, és őrizze meg a megfelelő karbantartási nyilvántartásokat.
- **MINDIG** a józan ész és ítélőképesség szerint járjon el a kézi cserélőkocsi használatakor.
- **MINDIG** tartsa távol a kezét és a lábát a tehertől.
- **RÖGZÍTSE** a padlózárat, amikor a kézi cserélőkocsi nincs használatban.
- **NE EMELJEN** a névlegesnél nagyobb terhet.
- **NE HASZNÁLJA** a kézi cserélőkocsi, ha valamelyik alkatrész hiányzik vagy nem működik megfelelően.
- **NE HASZNÁLJA** a kézi cserélőkocsi, ha bármely alkatrésze sérült vagy kopott.
- **NE HAGYJA**, hogy a használat során figyelme elterelődjön a kézi cserélőkocsiról.
- **NE HASZNÁLJA** a kézi cserélőkocsi emberek emelésére, megtámasztására vagy szállítására.
- **NE ENGEDJE**, hogy nem megfelelő fizikai állapotú, nem megfelelően képzett vagy korlátozott cselekvőképességű (beteg, gyógyszerek, alkohol stb. hatása alatt álló) személyzet használja a kézi cserélőkocsi.



A kézi cserélőkocsi működtetése előtt fontos, hogy a kezelő alaposan áttekintse és megértse a Felhasználói kézikönyvben foglalt megfelelő biztonsági eljárásokat és utasításokat.



Minden kezelőnek képzettséggel vagy tanúsítvánnyal kell rendelkeznie (szükség esetén) a kézi cserélőkocsi használatát illetően.



Az akkumulátorhelyiségekben kötelező munkavédelmi cipőt, védőszemüveget és védőruházatot viselni. Mindig viselje ezeket. A targoncaakkumulátorok mosásakor és szervizelésekor gumikesztyűt, gumikötényt és teljes arcvédőt kell viselni. Mindig legyen **óvatos** és használja a **józan eszt**.

Előkészületek:

1. Állítsa az emelőtargoncát párhuzamos helyzetbe a kézi cserélőkocsi mellé, körülbelül 5 cm-es távolságot hagyva (a padlón lévő festett referenciavonal minden alkalommal biztosítja az emelőkocsi megfelelő helyzetét).
2. Készítse elő az emelőtargoncát az akkumulátor eltávolítására az alábbiak szerint:
 - Engedje le a villákat, amíg síkban nem ülnek a talajon.
 - Húzza be a rögzítőféket.
 - Távolítsa el a védőburkolatokat.
 - Távolítsa el az akkumulátortartó rácsot.
 - Húzza ki az akkumulátort, és helyezze el a csatlakozódugót és a kábelt úgy, hogy az akkumulátor eltávolításakor ne szorulhasson vagy csípődhessen be.
3. Emelje fel a kézi cserélőkocsi megfelelő akkumulátorkapuját.
4. Mozgassa a kézi cserélőkocsi az emelőtargonca mentén úgy, hogy a görgős ágy középvonala az emelőtargoncán lévő akkumulátor közepén legyen, és rögzítse a padlózárat.
5. Emelje fel vagy engedje le a kézi cserélőkocsi úgy, hogy a görgők kb. 1/2"-kel az emelőtargonca akkumulátorának alja alatt legyenek.
6. Húzza/tolja le az akkumulátort az emelőtargoncáról, amíg az akkumulátor az első görgő fölé nem kerül.
7. Emelje fel a kézi cserélőkocsi, amíg az akkumulátor éppen fel nem emelkedik az emelőtargoncáról.
8. Húzza/tolja ki teljesen az akkumulátort az emelőtargoncáról, majd zárja be az akkumulátorkaput, és oldja ki a padlózárat.
9. Mozgassa a kézi cserélőkocsi a rendszer következő szükséges, teljesen feltöltött akkumulátorához.
10. Igazítsa a kézi cserélőkocsi lévő üres görgős ágyat a kiválasztott, teljesen feltöltött akkumulátorhoz.
11. Rögzítse a padlózárat, nyissa ki az akkumulátorkaput, és húzza/tolja az akkumulátort a kézi cserélőkocsi első görgőjére.
12. Emelje fel a kézi cserélőkocsi, amíg a görgő meg nem kezdi emelni az akkumulátort, majd húzza az akkumulátort teljesen a kézi cserélőkocsira, és zárja be az akkumulátorkaput.
13. Oldja ki a padlózárat, és mozgassa a kézi cserélőkocsi úgy, hogy a lemerült akkumulátor egy vonalban legyen az üres görgős állvánnyal.

Üzemeltetési útmutató (folyt.)

14. Rögzítse a padlózarat, emelje fel vagy süllyessze le a görgős ágyat a görgős állvány magasságának megfelelően, nyissa ki az akkumulátorkaput, és tolja be az akkumulátort a görgős állványba. Rögzítse a görgős állvány biztonsági leállítóját, és csatlakoztassa az akkumulátort a töltőhöz.
15. Oldja ki a padlózarat, mozgassa a kézi cserélőkocsit az emelőtargonca mentén úgy, hogy a görgős ágy középvonala az emelőtargonca görgős ágyának közepénél legyen, majd reteszelve újra a padlózarat.
16. Emelje fel vagy eressze le a kézi cserélőkocsit, amíg az akkumulátor alja kb. 1,27 cm-rel a targonca görgős ágya fölé nem kerül.
17. Nyissa ki a megfelelő akkumulátorkaput, és tolja be az akkumulátort az emelőtargoncába.
18. Oldja ki a padlózarat, mozgassa a kézi cserélőkocsit a kijelölt helyre, majd a parkoláshoz rögzítse újra a padlózarat.
19. Készítse elő az emelőtargoncát használatra az alábbiak szerint:
 - Csatlakoztassa az akkumulátort.
 - Helyezze be az akkumulátortartó rácsot.
 - Szerelje fel az összes védőburkolatot.

Kézi cserélőkocsi műszaki adatok

	Általános műszaki adatok	Angolszász mértékegységek	Metrikus mértékegységek
1	Hidraulikus rendszer	Kézi szivattyú	
2	Kapacitás	3500 font	1587,0 kg
3	Üzemi tömeg (MCC-1-18)	530 font	240,0 kg
4	Görgőátmérő	3"	76,2 mm
5	Görgőtengely mérete	11/16" hatszögletű	17,3 mm
6	Minimális szervizfolyosó-szélesség	46-1/2"	1181,1 mm
7	A modell színe	Narancssárga/kék	

	A termék mérete	Angolszász mértékegységek	Metrikus mértékegységek
8	Teljes hossz (MCC-1-18)	49-1/4"	1251,0 mm
9	Teljes szélesség	40-1/2"	1028,7 mm
10	Teljes magasság: Felemelve	40"	1016,0 mm
11	A talaj és a görgő közötti magasság (leengedett pozíció)	4-1/2"	114,3 mm
12	A talaj és a görgő közötti magasság (felemelt pozíció)	16-1/2"	419,1 mm
13	Tengelytáv (MCC-1-18)	41-1/4"	1047,8 mm
14	Hajtókerék középvonala	37-1/2"	952,5 mm
15	Szabad magasság	1"	25,4 mm
16	Az akkumulátorrekesz hossza	39-1/2"	1003,3 mm
17	Az akkumulátorrekesz szélessége (MCC-1-18)	18"	457,2 mm

KARBANTARTÁS/ELLENŐRZÉS

Rendszeres karbantartási ellenőrzőlista

Szükséges javítás

Elvégzett ellenőrzés	Igen	Nem	Elvégzett javítás	A befejezés dátuma
1. Az egység szemrevételezéses ellenőrzése sérülések vagy hiányzó alkatrészek szempontjából.				
2. Ellenőrizze/cserélje ki a hidraulikaolajat/szűrőt.				
3. Ellenőrizze a hidraulikarendszer tömítettségét.				
4. Kenje meg a futókerekeket.				
5. Ellenőrizze a kerekek kopását.				
6. Húzza meg a laza csavarokat stb.				
7. Ellenőrizze az akkumulátorkapu perselyeit.				
8. Ellenőrizze a görgőket és a hatlapú tengelyeket.				
9. Ellenőrizze a padlózár kopását és beállítását.				

Javasolt olaj és kenőanyag

Hidraulikaolaj	4021 PARADENE 32 AW vagy azzal egyenértékű
Zsír	ROTANIUM Blue Grease kék zsír (vízálló)

www.enersys.com

© 2024 EnerSys. Minden jog fenntartva. Az illetéktelen terjesztés tilos. A védjegyek és logók az EnerSys és leányvállalatai tulajdonát képezik, kivéve az UL, a CE, az UKCA és Rotanium Blue Grease védjegyeket, amelyek nem az EnerSys tulajdonát képezik. Az előzetes értesítés nélküli átdolgozások jogát fenntartjuk. A hibák és tévedések joga fenntartva.

EMEA-HU-OM-PROS-MCC-1124

EnerSys[®]

Power/Full Solutions